



Zuverlässige Produkte, die für eine **sehr lange Lebensdauer ausgelegt sind und die Umwelt schonen**. Da unsere natürlichen Ressourcen begrenzt sind, müssen wir sie für künftige Generationen bewahren und wiederverwerten. **Unsere WPC-Produkte werden zu 95 % aus recycelten Kunststoff- und Holzresten hergestellt.**

Als Pionier in vielen Bereichen sind wir ständig auf der Suche nach neuen Produkten und Lösungen, um **die Nachhaltigkeit von Produkten voranzutreiben und ihre Anwendung zu vereinfachen**. Fiberdeck ist ein junges und dynamisches Team, das die gleichen Werte teilt und gemeinschaftliches Arbeiten bevorzugt. Der Respekt aller Beteiligten ist unsere Bedingung für den Erfolg.



# ÜBERSICHT



## TERRASSE

SERIE <b>HARMONY</b>	10
SERIE <b>PREMIUM</b>	12
SERIE <b>VINTAGE</b>	14
ZUBEHÖR <b>COBRA</b>	16



## SICHTSCHUTZ

KOLLEKTION <b>FANTASY</b>	34
KOLLEKTION <b>COMBO</b>	38
KOLLEKTION <b>OPEN</b>	40
KOLLEKTION <b>CLARITY</b>	42
KOLLEKTION <b>URBAN</b>	44
TOR-ANFERTIGUNGEN	48
ZUBEHÖR & MONTAGE	50
KOMBIZAUN <b>IDEAL</b>	54

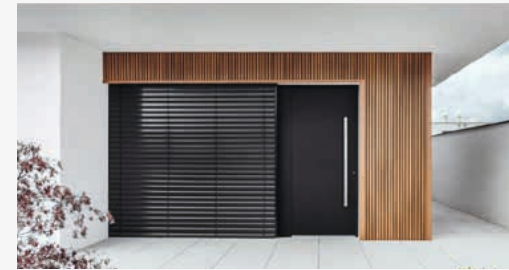

## FASSADE

WEO® <b>CLASSIC</b>	64
WEO® <b>35</b>	66
WEO® <b>60</b>	68

## EIN WPC-HOLZWERKSTOFF MIT UNERREICHTER LEISTUNG

**100 % «wasserdicht», Anti-UV-  
und Anti-Flecken-Schutz**

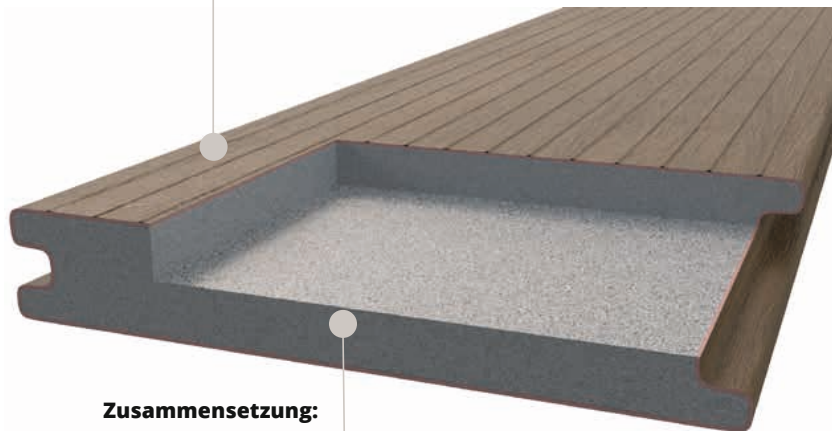

**Zusammensetzung:  
40% Polyethylen und 60% Holz**



Nicht leitende Oberflächen wie WPC-Oberflächen können elektrostatische Energie speichern und abgeben. Weitere Informationen zu diesem natürlichen Effekt finden Sie in der Montageanleitung.

## CO-EXTRUSION, AUF DEM NEUESTEN STAND DER TECHNIK

Co-Extrusion ist die neue Technologie, die den Markt für Verbundholz revolutioniert. Die immer wiederkehrenden Probleme mit Fleckenbildung und Verfärbungen der monoextrudierten Terrassendielen der ersten Generation haben uns zu dieser Technik geführt. Diese besteht darin, eine sehr dünne Polyethylenschicht direkt auf den WPC-Kern aufzubringen. Diese wasserfeste Beschichtung schützt das Holz vor jeglicher Feuchtigkeitsaufnahme und stabilisiert das Material. Auch die Ausdehnung wird auf ein Minimum reduziert. Unsere 100 % coextrudierten Fiberdeck®-Terrassenprofile bieten eine deutlich höhere Qualität als jedes andere Produkt auf dem Markt.

## 20 JAHRE GARANTIE OHNE VERFÄRBUNG

Mit über 10-jähriger Erfahrung mit dieser neuen Technologie und mehreren Millionen Quadratmetern, die bis heute in den unterschiedlichsten Klimazonen vermarktet wurden, können wir für unsere Produkte eine Garantie von 20 Jahren ohne sichtbare Verfärbungen geben.



## NATURNAHE OPTIK UND LEBENDIGE FARBEN

Mit dem Look-and-Feel von edlen Tropenhölzern, mit natürlichen Farbverläufen und naturnaher Maserung, bieten unsere co-extrudierten Dielen ein einzigartiges und exklusives Erlebnis. Die technischen und ästhetischen Qualitäten sind eine Garantie für ein gelungenes Projekt. Mit einer matten Optik sind die Dielenfarben besonders intensiv und variantenreich. Keine zwei Dielen sind identisch, der Herstellungsprozess lässt eine Vielzahl von zufälligen Farbtönen zu. Die entstandenen Projekte fügen sich harmonisch in ihre Umgebung ein. Das Ergebnis ist einzigartig und in Bezug auf Ästhetik und Qualität alleinstehend auf dem Markt.

 [fiberdeck.de](https://fiberdeck.de)



## VORTEILE IM VERGLEICH ZU ANDEREN WPC DIELEN

- ✓ Hergestellt aus 95 % recycelten Materialien
- ✓ 20 Jahre Garantie auf Lichtechtheit
- ✓ Einzigartige Farben und natürliche Maserung
- ✓ Garantiert PVC- und formaldehydfrei
- ✓ Unempfindlich gegen Flecken
- ✓ Sehr hohe Dimensionsstabilität
- ✓ Leichte und einfache Montage



- ✓ Planen Sie Ihr 3D Terrassenprojekt auf:  
**[de.mydeckplanner.com](https://de.mydeckplanner.com)**

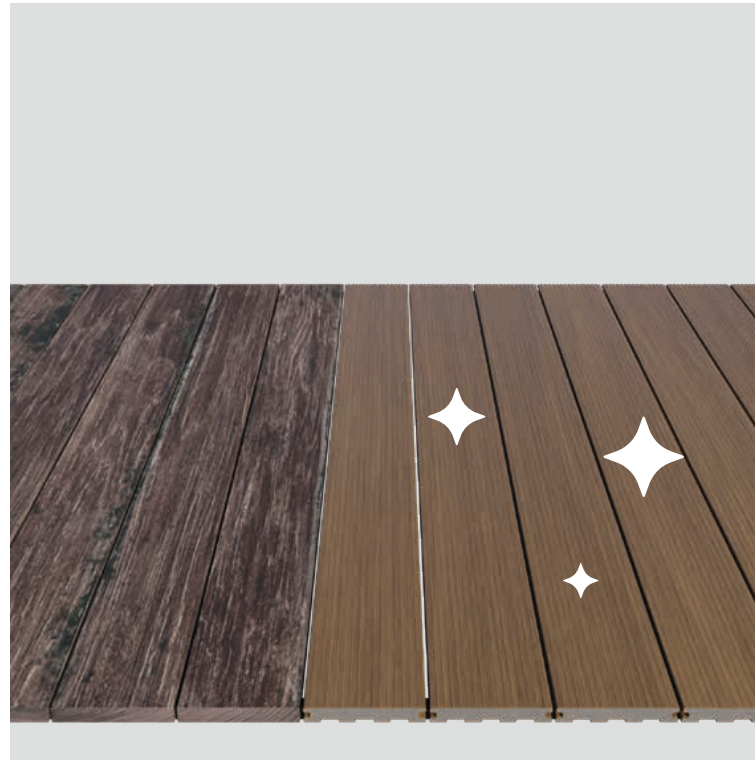

## EIN SEHR HALTBARER WERKSTOFF

Fiberdeck steht zur Langlebigkeit seiner Produkte und gibt bei Terrassendielen, Fassaden und Zäune 10 bis 20 Jahre Garantie (gewerbliche, professionelle oder öffentliche/ private Nutzung) gegen Splitterbildung und strukturelle Schäden durch Pilze, holzerstörende Insekten oder Termiten. Die Garantie sichert sogar Farbechtheit der Produkte und ihre Beständigkeit gegen Flecken über den gleichen Zeitraum ab.

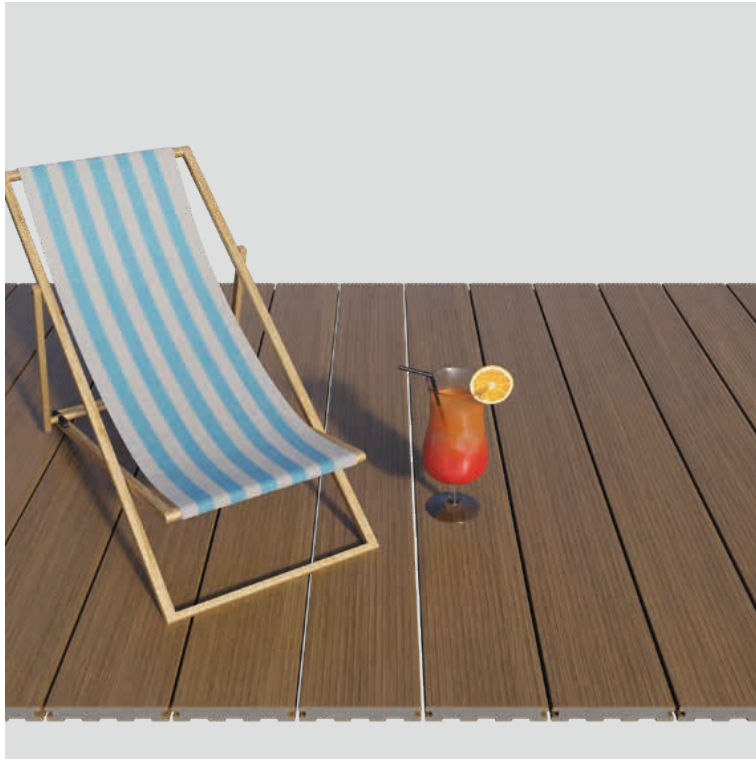

## MIT EINFACHER WARTUNG

Eine einfache Reinigung mit einem Hochdruckwasserstrahl (120 bar) ist ausreichend, um Ihr Fiberdeck® zu säubern. Dank der Polyethylen-Schutzschicht vergrauen und verschmutzen Fiberdeck® Terrassendielen nicht. Die natürliche Farbe, das Aussehen und die Haptik der Oberfläche bleiben auch in den extremsten Klimazonen erhalten. Die Ästhetik bleibt über mehrere Jahrzehnte bestehen, während gleichzeitig Wartungseinsparungen erzielt werden.



## UND MIT 95% RECYCELTEM MATERIAL HERGESTELLT

Fiberdeck® Terrassendielen werden zu 95 % aus recycelten Holzabfällen und Polymeren hergestellt. Das Holz, der Hauptbestandteil mit fast 60% des Volumens, stammt aus anfallendem Sägemehl aus FSC-zertifizierter Verarbeitung. Die Polymere stammen aus recycelten Plastikflaschen. Wir recyceln jedes Jahr 40 Millionen Plastikflaschen in unseren Produkten. Tausende von Tonnen Kunststoffabfälle werden so recycelt, um ein Produkt herzustellen, dessen Leistung der von Holz überlegen ist.

SERIE  
HARMONY  
138 MM BREITE  
MASSIVDIELE



SERIE  
VINTAGE  
138 / 210 MM BREITE  
MASSIVDIELE





# TERRASSE

NEW

SERIE  
PREMIUM  
138 / 210 MM BREITE  
RUNDHOHLKAMMER- (RHK)  
UND MASSIVDIELE



COBRA  
ZUBEHÖR & WERKZEUG  
FÜR DAS FIBERDECK WPC  
DIELENSORTIMENT



**COBRA HYBRID-CLIP 8-18**  
Set mit 90 Clips  
inkl. Schrauben für Holz & Alu  
ausreichend für ca. 4-5 qm  
**Art.2174**



**COBRA ANFANGS-/ENDCLIP**  
Set mit 30 Clips  
inkl. Holzschrauben + Bit  
**Art.1773**



**COBRA ALU 30X50 MM**  
Länge 4m, 2 mm Wandstärke,  
Anthrazit RAL 7016  
**Art.2179**

Das weitere Cobra  
Zubehör-Sortiment,  
wie z.B. unsere PVC-  
Bodenträger oder das  
Bitumen-Abdeckband  
finden Sie ab Seite 16.



Aktuelle Preise



## EINE ROBUSTE DIELE MIT EINZIGARTIGER HOLZOPTIK

HARMONY-Dielen sind auf allen 4 Seiten co-extrudiert. Sie imitieren das Aussehen von exotischen Hölzern bemerkenswert gut, bis hin zu den kleinsten Details der Holzporen. Beide unterschiedlichen Seiten sind nutzbar. Auf der Holzmaserungsseite erreicht HARMONY sogar die Rutschfestigkeitsklasse R11. Unglaublich hart, unglaublich robust, unglaublich schön! Terrassendielen erhältlich in 3 Farben, als Massivdielen und immer vierseitig mit der neuen «Hardcap-Ummantelung».



## TERRASSENDIELE HARMONY



Ocean Grey	Indian Summer	Red Cedar
Art.2516	Art.2517	Art.2779
Art.2518	Art.2521	—

OCEAN GREY



INDIAN SUMMER



RED CEDAR



Anti-Flecken



Garantie 20 Jahre



Lichtecht



Rutschfestigkeit R11



In Waage verlegbar



My Deck  
Planner

ZWEI MÖGLICHE  
OBERFLÄCHEN



Aktuelle Preise



## WENDE DIELE MIT ZWEI DEKOREN IN ZWEI AUSFÜHRUNGEN

Unsere PREMIUM Dielen bieten wahlweise eine glatte Oberfläche oder eine strukturierte Holzmaserung in 5 lebendigen Multicolor-Farben. Massiv oder Rundhohlkammer (RHK), 138 mm oder 210 mm Breite, Sie haben die Wahl. Die beidseitige Co-Extrusions-Schutzschicht garantiert eine hervorragende Farbestabilität und Schutz vor anhaftenden Verschmutzungen. Durch eine abschließende Bürstung erhalten die Dielen eine matte und naturnahe Optik. Passende Randleißen sorgen für den perfekten Abschluss.



# TERRASSENDIELE PREMIUM

 ZWEI AUSFÜHRUNGEN ERHÄLTICH  
ZWEI OBERFLÄCHEN MÖGLICH

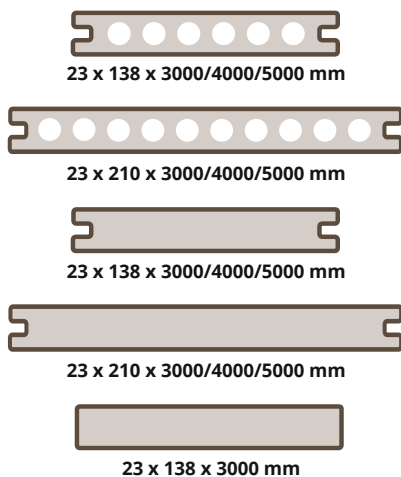

Light grey	Dark grey	Ipé	Teak	Red Cedar
Art.2164	Art.2165	Art.2166	Art.2404*	Art.2496
Art.2322	Art.2321	Art.2405	Art.2401*	—
Art.2018	Art.2019	Art.2020	Art.2069*	—
Art.1941	Art.1942	Art.1940	Art.2402*	—
Art.2408	Art.2407	Art.2406	Art.2403	Art.2782

\*Farbe Teak nur in 4m erhältlich



Anti-Flecken



Garantie 20 Jahre



Lichtecht



In Waage verlegbar

LIGHT GREY

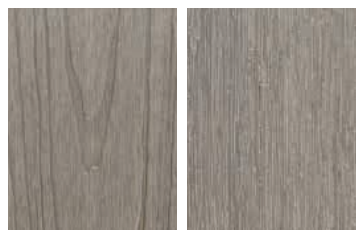

DARK GREY



IPE

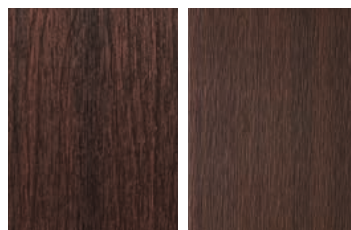

TEAK\*



RED CEDAR

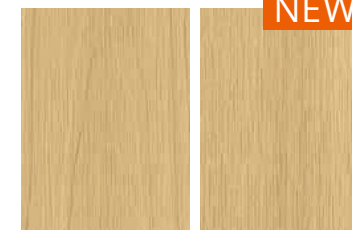

Aktuelle Preise



## EINE EINZIGARTIGE ALTHOLZOPTIK

VINTAGE-Dielen reproduzieren auf brillante Weise das Aussehen von Dielen, die im Laufe der Zeit würdevoll gealtert und patiniert sind. Das geprägte Material der Holzfasern vermittelt ein natürliches Holzgefühl. Die massiven Dielen sind in 2 Breiten und 4 Farben erhältlich: Wengé, Lunar, Graphite und Red Cedar. Sie können zwischen 2 Oberflächen wählen. Die Co-Extrusionsschicht garantiert ihre Farbe für 20 Jahre ohne Ausbleichen. VINTAGE Terrassendielen sind für eine lange Lebensdauer mit sehr geringem Pflegeaufwand konzipiert. Durch eine abschließende Bürstung erhalten die Dielen eine matte und naturnahe Optik.

## TERRASSENDIELE VINTAGE

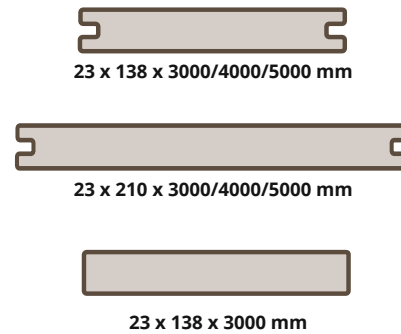
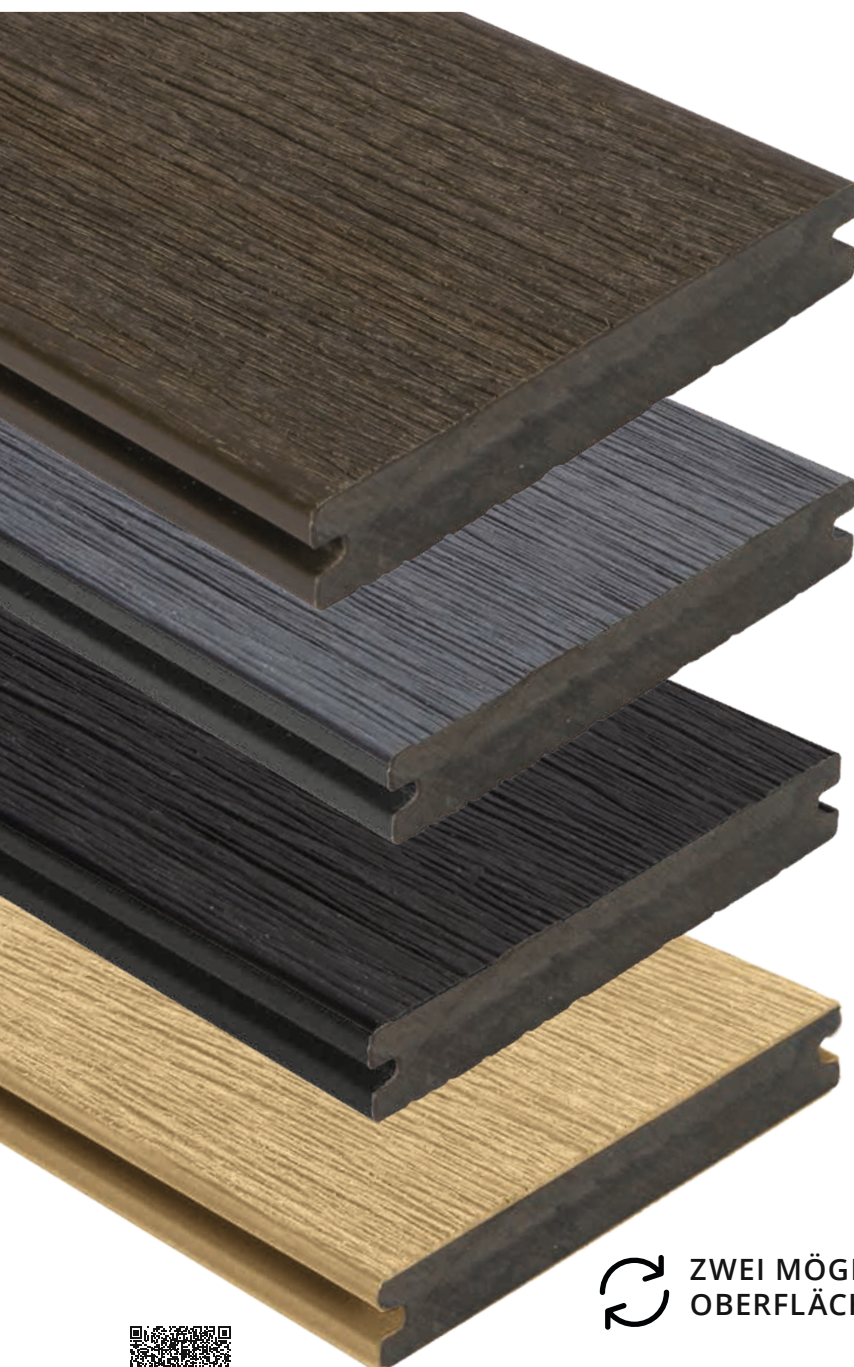

Graphite	Lunar Grey	Wengé	Red Cedar
Art.2485	Art.2487	Art.2486	Art.2780
Art.2488	Art.2490	Art.2489	—
Art.2410	Art.2411	Art.2409	—



Anti-Flecken



Garantie 20 Jahre



Lichtecht



In Waage verlegbar

GRAPHITE



LUNAR GREY



WENGÉ



RED CEDAR



 ZWEI MÖGLICHE OBERFLÄCHEN



Aktuelle Preise



My Deck  
Planner

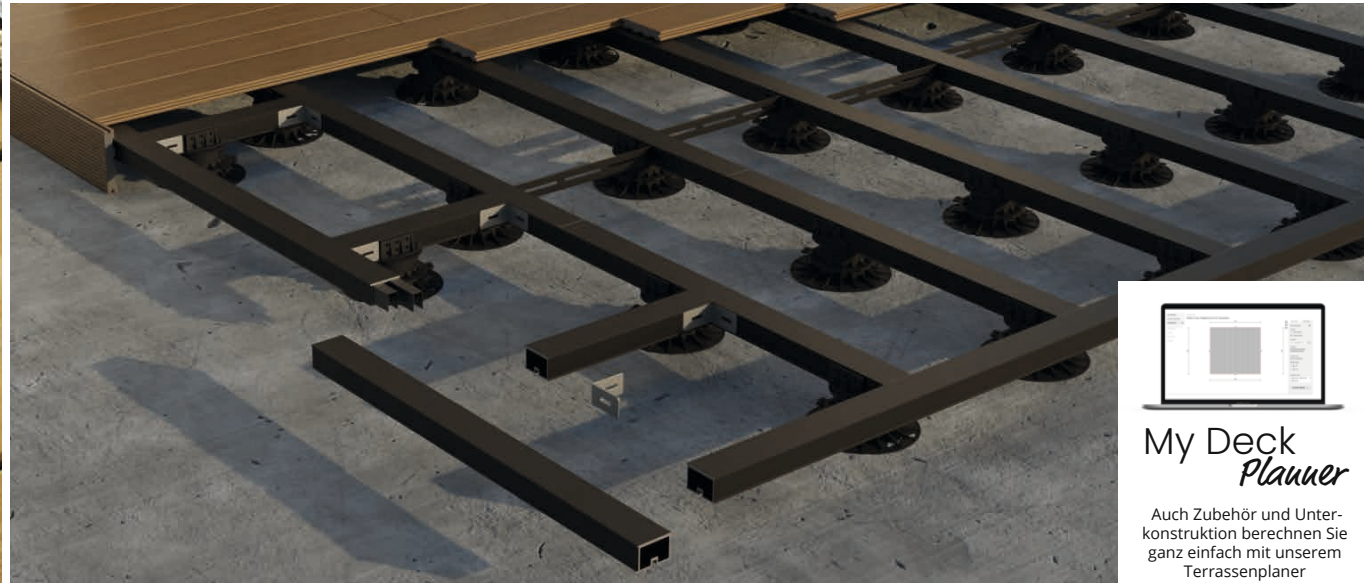
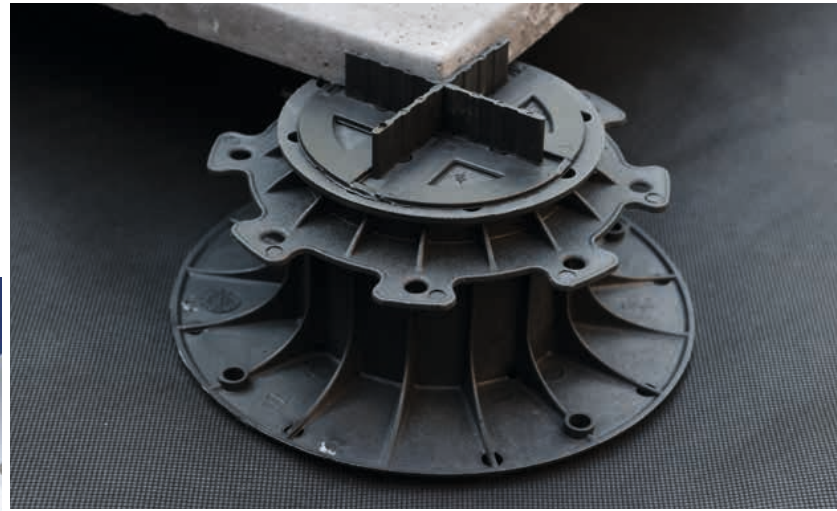

My Deck  
Planner

Auch Zubehör und Unter-  
konstruktion berechnen Sie  
ganz einfach mit unserem  
Terrassenplaner

## WERKZEUG & ZUBEHÖR FÜR HOCHWERTIGEN TERRASSENBAU

Für ein erfolgreiches Terrassenprojekt sind eine gute Belüftung der Konstruktion und Vermeidung von Staunässe die beste Voraussetzungen. Holz und Aluminium sind geeignete Unterkonstruktionen, auf die unser Cobra System ausgelegt sind. Alle Materialeigenschaften werden berücksichtigt. In Verbindung mit unserem Fiberdeck WPC, dass kein Wasser aufnimmt, aber temperaturabhängig regiert, sorgt Cobra für die perfekte und schnelle Befestigung. Grundsätze des modernen Terrassenbaus wie Abstände und Durchlüftung werden sicher berücksichtigt. Cobra und Fiberdeck - die perfekte Verbindung für Ihr Terrassenprojekt!



# COBRA CLIPS

Cobra Clips sind perfekt auf unsere Fiberdeck Terrassendielen abgestimmt und sorgen so für eine schnelle, sichere und unkomplizierte Montage. Die Schraube des Cobra Hybrid 8-18 eignet sich für Alu- und Holzunterkonstruktionen zugleich. Für eine schnelle Montage sind die Schrauben im Clip bereits vormontiert. Die kleinen Zähne des Clips sorgen für eine sichere Arretierung der Dielen, ohne ungleichmäßige Kopffugen. Ein System - alles aus einer Hand - für ein perfektes Ergebnis.



**COBRA HYBRID-CLIP 8-18**  
Set mit 90 Clips  
inkl. Schrauben für Holz & Alu  
ausreichend für ca. 4-5 qm  
**Art.2174**



**COBRA ANFANGS-/ENDCLIP**  
Set mit 30 Clips  
inkl. Holzschrauben + Bit  
**Art.1773** - 33,51 €/Set

**COBRA ENDCLIP**  
Set mit 30 Clips  
inkl. Holzschrauben + Bit  
**Art.2704**



**AIRSPACER**  
Set mit 100 AIRSPACER  
+ 4 DECKSPACER  
**Art.2619**

**DECKSPACER**  
Abstandhalter für 3/4/5/6 mm  
Fugenbreite, 8 Stück im Set  
**Art.2338**



Airspacer in Hybrid Clips -  
Kombination sorgt für eine  
gute Belüftung zwischen Dielen  
und UK und erhöht die Lebens-  
dauer des Decks.



**WPC MONTAGESCHRAUBEN**  
Set mit 150 Schrauben  
(Edelstahl AISI304) inkl. Bit  
**Art.2026** grau  
**Art.2027** braun



Aktuelle Preise

# SCHRAUBFUNDAMENT

Immer dann, wenn ungünstige Höhen- oder Bodenverhältnisse den umständlichen Einsatz von Betonfundamenten nötig machen, können heute unsere Cobra Schraubfundamente viel Zeit und Geld sparen. Schnell und unkompliziert eingebracht und nachjustierbar, so wird der Terrassenbau auch bei problematischen Vorgaben schnell und sicher realisiert. Sparen Sie Zeit und Nerven auf dem Weg zu Ihrem Terrassentrum.



**FUNDAMENTGRUNDSCHRAUBE** inkl. L-Stütze  
**Art.2383** Ø 60cm x 800mm  
**Art.2617** Ø 60cm x 1200mm  
**Art.2618** Flachauflage 90 x 90mm

**HANDSCHRAUBWERKZEUGSET** inkl. Schrauben  
 Ermöglicht die manuelle Verankerung der Schraubfundamente ohne Verwendung von anderen Materialien. Spannweite 160 cm.  
**Art.2384**

**ADAPTER FÜR SCHLAGSCHRAUBER**  
 zur mechanischen Verschraubung mit Schlagschrauber.  
 Kompatibel mit Makita TW1000, BOSCH Gds 30 Professional, Hitachi Wr255E 900W 1000 Nm Schlagschrauber  
**Art.2385**



# NIVO® PLUS BODENTRÄGER

Für den schnellen, jederzeit nachjustierbaren Höhenausgleich sind unsere Bodenträger bestimmt. Durch Adapterplatten lassen sich die Bodenträger einfach für alles verwenden. Egal, ob Holz-, Bambus oder WPC Decks mit Alu- oder Holzunterkonstruktion. Alles ist möglich. Mit dem Fliesenkreuz können Sie auch direkt geeignete Kermamikfliesen verwenden.



**H 26 - 35 MM**  
PVC, höhenverstellbar  
Art.2671



**H 35 - 50 MM**  
PVC, höhenverstellbar  
Art.2672



**H 50 - 80 MM**  
PVC, höhenverstellbar  
Art.2673



**H 80 - 140 MM**  
PVC, höhenverstellbar  
Art.2674



**H 140 - 260 MM**  
PVC, höhenverstellbar  
Art.2675



**AUFLAGEKREUZ FLIESEN**  
Art.2676



**AUFLAGEADAPTER UK**  
Art.2677



**DÄMPFERKEILE FLIESEN**  
Art.2678



**ADAPTER STRUCTURAL UK**  
Art.2679



**AUSGLEICHSPLATTE**  
für 4% Gefälle  
Art.2680



**VERLÄNGERUNG 60 MM**  
Art.2681



Aktuelle Preise

# UNTERKONSTRUKTION HARTHOLZ

FelixWood®

Der Klassiker unter den Unterkonstruktionsbalken. Leicht zu verarbeiten, haltbar mit bekannten Eigenschaften und in großer Dimensions- und Längenvielfalt lieferbar. Informieren Sie sich in unseren technischen Einleitungen über die Details. Sie werden sehen, wie einfach Terrassenbau mit einer Hartholz-Unterkonstruktion heute ist.

## V-Nuten Profile, massiv

**Art.2425** **Bangkirai** 42x65 mm, V-Nuten (P500P), KD18%

**Art.1634** **Bangkirai** 45x70 mm, V-Nuten (P500P)

**Art.2423** **Bangkirai** 45x90 mm, V-Nuten (P500P)



Profil P500 Premium



## Glatt/glatt Profile, keilgezinkt und verleimt\*

**Art.2156** **Bangkirai** 40x60 mm, glatt/glatt (P418), KD12%

**Art.1868** **Bangkirai** 45x70 mm, glatt/glatt (P418), KD12%

**Art.2423** **Bangkirai** 45x90 mm, V-Nuten (P500P)



Profil P418

\*Verleimte Produkte sind generell nicht für tragende Konstruktionen geeignet und durch Bitudeck Abdeckband zu schützen.



**WURZELVLIES**  
geschnitten, 100 gr/qm  
Paket mit 2x5m  
**Art.1032**



**GUMMIUNTERLAGE**  
90x90mm, Stärke 8mm  
Set mit 24 Stück  
**Art.1058**

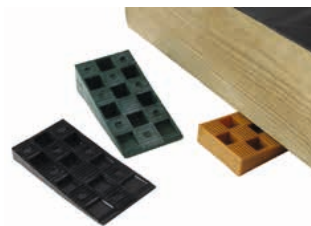

**PVC DISTANZKEILE**  
gemischt, 3x 20 Stück je  
10-15, 15-20, 20-30 mm  
**Art.1780**



**ABDECKBAND BITUDECK**  
Rolle 7,5cm x 10m  
ausreichend für ca. 4 qm  
**Art.2306**

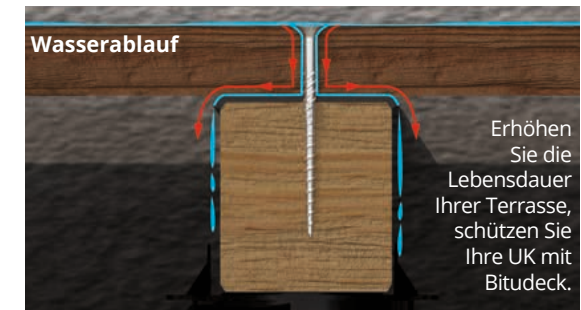

Erhöhen Sie die Lebensdauer Ihrer Terrasse, schützen Sie Ihre UK mit Bitudeck.



# UNTERKONSTRUKTION ALUMINIUM



Unterkonstruktionen aus Aluminium werden immer beliebter. Quasi unbegrenzte Lebensdauer, kein Verzug, keine Feuchtigkeitsaufnahme - perfekt! Und durch unsere Systemverbinder und Detaillösungen so einfach zu verarbeiten wie Holz. Unsere günstige 30x50 mm und unsere weit tragende 40x60 mm Alu-Unterkonstruktionen bieten für jeden Zweck eine schnelle und sichere Lösung - mit Garantie!

## Aluminium Systemlösung StructurAL (Unterstützungsabstand bis 100 cm)

- Art.2192 StructurAL UK** 40x60 mm, L 400 cm, 2 mm Wandstärke, RAL7016
- Art.2193 Eckverbinder** 35x35x35 mm, Set mit 20 Stück inkl. Schrauben
- Art.2187 UK Verbinder Alu\*** 175x35x0,5 mm, Set mit 8 Stück inkl. Schrauben
- Art.2196 Start-/End-Clipset**, Set mit 10 Clips inkl. Schrauben
- Art.2195 StructurAL Tee Clip**, Set mit 90 Clips inkl. Schrauben

\*2 Stück je Verbindung notwendig

## Aluminiumbalken & Zubehör (Unterstützungsabstand bis 50 cm)

- Art.2179 Alu UK** 30x50 mm, L 400 cm, 2 mm Wandstärke, RAL7016
- Art.2390 Eckverbinder** 28x35x35 mm, Set mit 20 Stück inkl. Schrauben
- Art.1059 UK Verbinder Hartholz** 26x46 mm, L 20 cm, inkl. Schrauben
- Art.2391 UK Verbindungsmuffe**, L 120 mm, Set mit 4 Stück

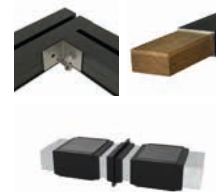

**EPDM-DISTANZBAND**  
Rolle 5x10mm, L 10m  
**Art.1069** Shore15  
**Art.1720** Shore70

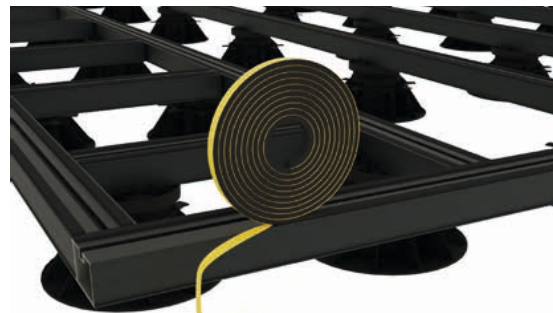

**ABSCHLUSSWINKELLEISTE**  
Aluminium,  
35x60x1,5mm L 200 cm  
**Art.2428**

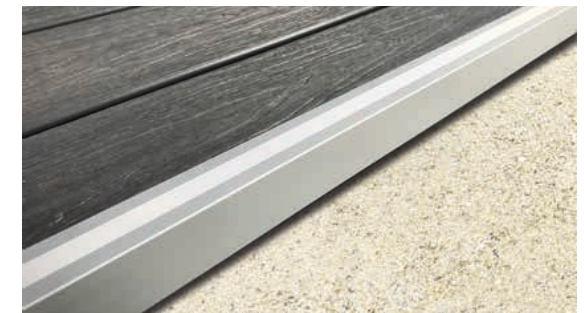

Aktuelle Preise

# BOSTON KOMBIZÄUNE AUS ALUMINIUM/WPC/HPL



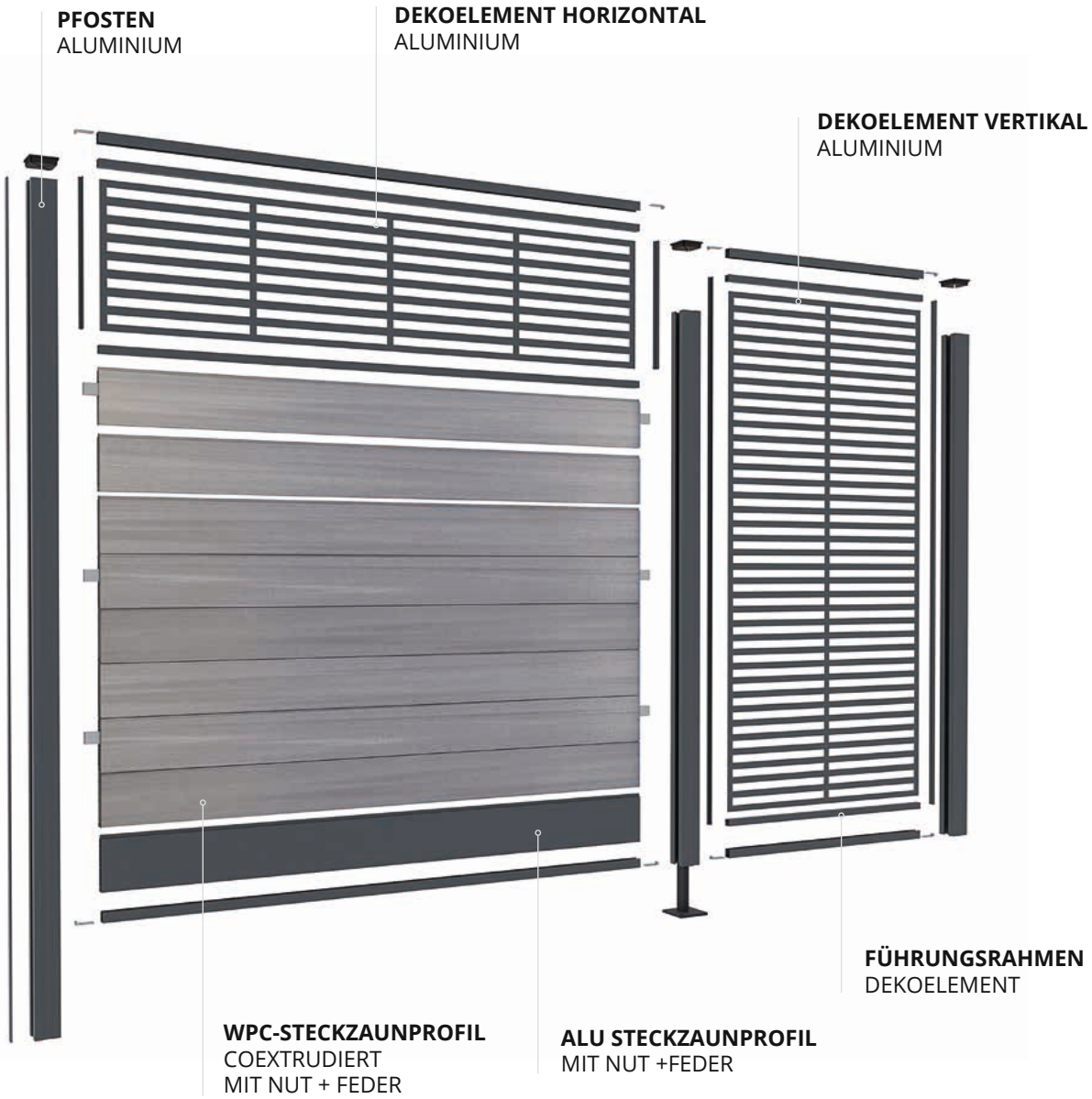

# DAS KONZEPT BOSTON



***Kombinierbare Bauteile bieten unendliche Kombinationsmöglichkeiten und sind einfach zu montieren.***

Die Pfosten werden entweder im Boden einbetoniert oder auf einem Pfostenanker verschraubt. Alle Dekoelemente werden mit Verbindungsprofilen geliefert.

Keine sichtbaren Schrauben, keine Nägel!

**Der Zaun lässt sich sehr einfach mit einem Inbusschlüssel an den Pfosten befestigen.**



Planen Sie Ihr  
3D Zaunprojekt auf:  
**de.myfenceplanner.com**



My Fence  
Planner

# FANTASY

ZÄUNE MIT ALU-DEKOELEMENTEN

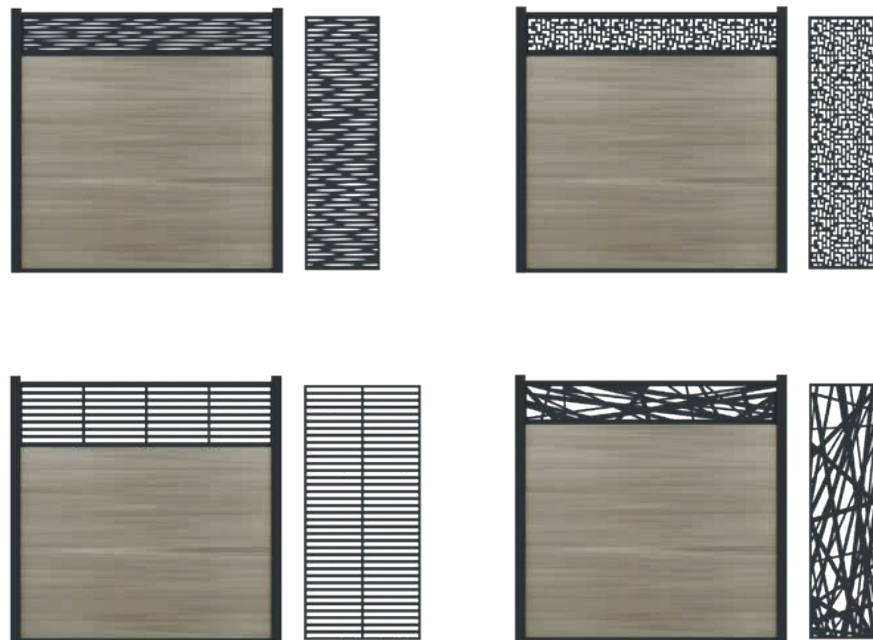

# COMBO

WPC/ALU KOMBINATIONEN





# BOSTON SICHTSCHUTZ

## OPEN

DURCHBROCHENE ZÄUNE

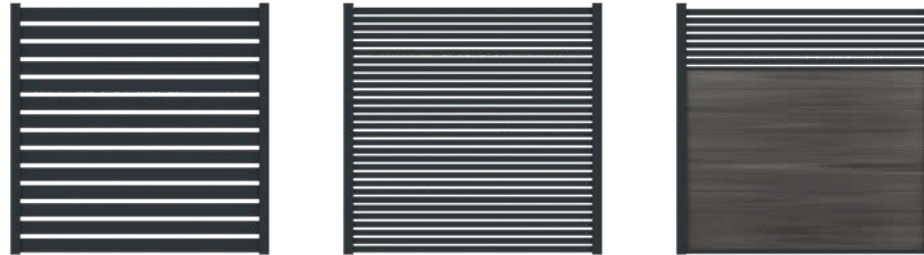

## CLARITY

ZÄUNE MIT  
MILCHGLASEINSÄTZEN



## URBAN

ZÄUNE AUS HPL-PLATTEN



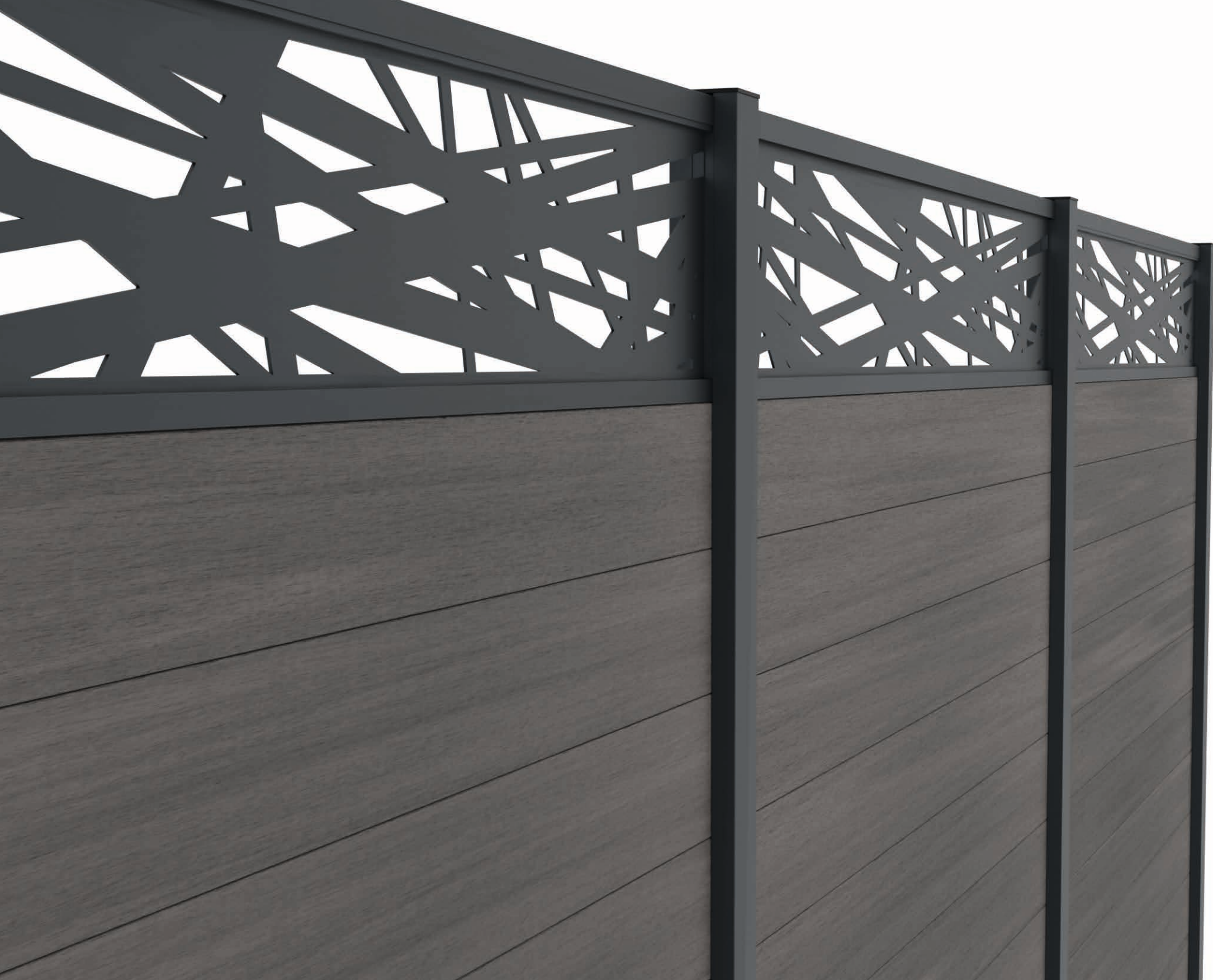



PROFILE AUS

# ALUMINIUM

Die Aluminiumprofile sind, wie die Pfosten und Dekoelemente, Qualicoat-zertifiziert epoxidpulverbeschichtet (RAL7016). Sie zeichnen sich durch eine hervorragenden Witterungsbeständigkeit und Langlebigkeit aus. Die Profile verbinden sich harmonisch mit den Steckzaunbrettern und Dekoren, um strukturierte Muster zu erzeugen.



21 x 160 x 1780 mm (DB 150 mm)

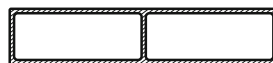

21 x 100 x 1780 mm

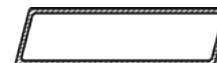

21 x 75 x 1780 mm



21 x 45 x 1780 mm

**NEW**

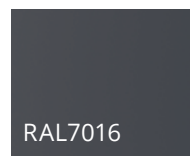

RAL7016



21 x 160 x 1780 mm Steckzaunprofil  
**Art.2188.**

21 x 100 x 1780mm Rechtecklamelle  
**Art.2522**

21 x 75 x 1780mm Rhombusprofil  
**Art.2721**

21 x 45 x 1780mm Rechtecklamelle  
**Art.2523**



Die Abstandhalter finden Sie auf S.51



My Fence  
*Planner*



Aktuelle Preise



WPC ZAUNPROFIL

# PREMIUM

Auf Basis neuester Coextrusionstechnologie sind diese WPC-Steckzaunprofile nicht nur gegen Insekten- und Termitenbefall geschützt, sondern auch unempfindlich gegen UV-Strahlen der Sonne und somit 20 Jahre lang gegen Verfärbungen und Flecken resistent. Eine dünne Polymerschicht ummantelt ihre gesamte Oberfläche, um einen perfekten Schutz zu gewährleisten. Um dem Zaun zusätzliche Festigkeit zu verleihen, können die Lamellen mit verzinkten Stabilisierungsleisten versteift werden.

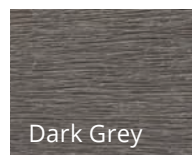
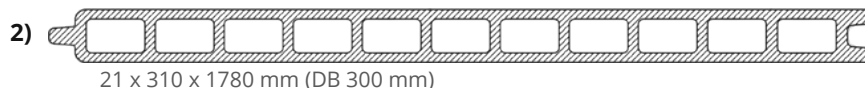
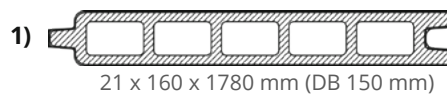

1) **Art.2315**

2) **Art.2318**

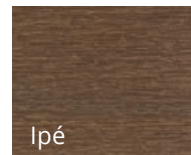

**Art.2314**

-----

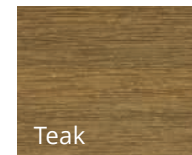

**Art.2317**

**Art.2473**

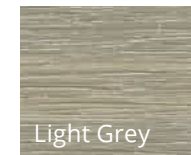

**Art.2316**

**Art.2467**



**Art.2777**

-----



Aktuelle Preise



**Art.2561**



**Art.2559**

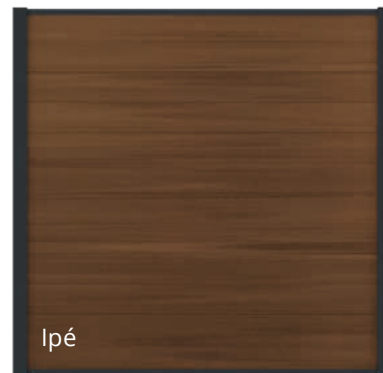

**Art.2562**

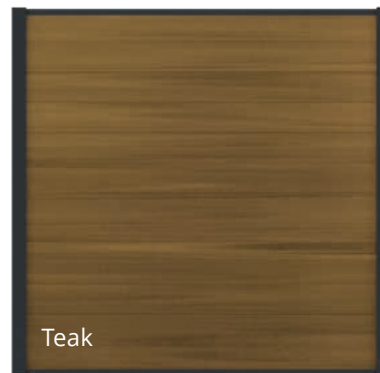

**Art.2560**

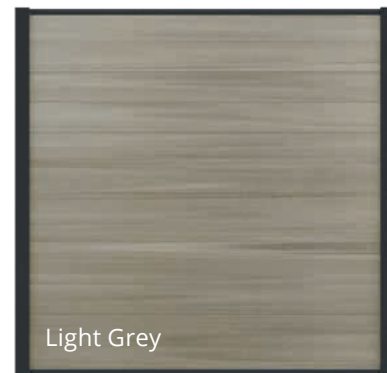

Boston Zaunserie mit WPC-Premium (H183 x B176 cm), mit 12x WPC-Profilen (21 x 160 mm), inkl. Start-/Endprofil Aluminium und Konnektoren (ohne Pfosten usw.)



Aktuelle Preise



## WPC-ZAUNPROFIL

# MODERN

Mit der gleichen Technologie wie die Steckzaunbretter der Serie Premium sind die Modern-Profile auch unter extremsten Bedingungen gegen Verblässen geschützt. Sie haben ein ausgesprochen modernes Aussehen angelehnt an eine leichte Rhombusoptik.

Erhältlich in 3 Farbtönen: Teak, Dark grey und Red Cedar

*Diese Profile können ebenfalls durch verzinkte Stabilisierungsleisten versteift werden.  
Modern sollte nicht mit Premium kombiniert werden.*

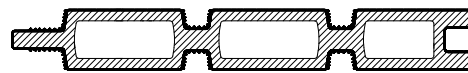

21 x 160 x 1780 mm (DB 150 mm)

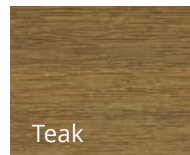

Teak

Art. 2342

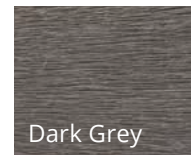

Dark Grey

Art. 2341



Red cedar

Art. 2752



My Fence  
Planner



Aktuelle Preise

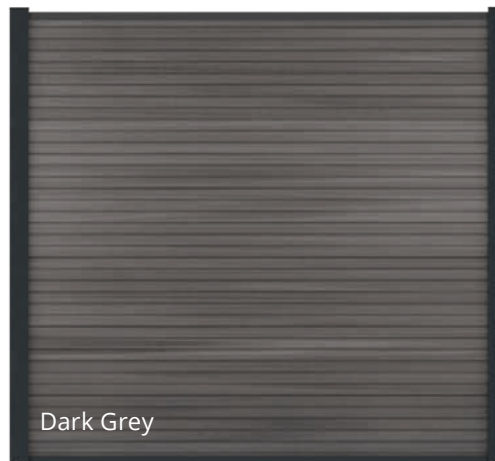
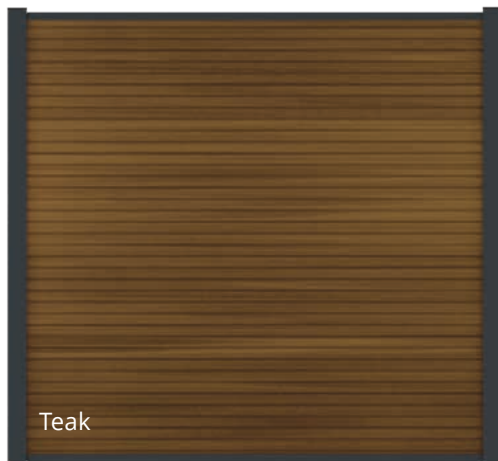

Aktuelle Preise

Boston Zaunserie mit WPC-Modern (H180 x B176 cm), mit 12x WPC-Profilen (21 x 160 mm), inkl. Start-/Endprofil Aluminium und Konnektoren (ohne Pfosten usw.)  
**(ACHTUNG: Kein Komplettsset, wird in Einzelteilen geliefert)**



## ZAUNELEMENTE

# HPL

HPL ist ein Verbundmaterial aus Papier, das mit duroplastischem Harz imprägniert, erhitzt und unter Druck verpresst wird. Die Dekoroberflächen sind perfekt für den Außenbereich geeignet und beständig gegen Kratzer, UV-Strahlen, Flecken...



8 x 430 x 1770 mm / horizontal

Empire Slate

**Art. 2528**

Eternal Iron

**Art. 2529**



8 x 650 x 1800 mm / vertikal

Empire Slate

**Art.2705**

Eternal Iron

**Art.2706**

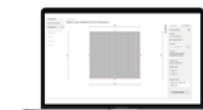

My Fence  
*Planner*



Aktuelle Preise



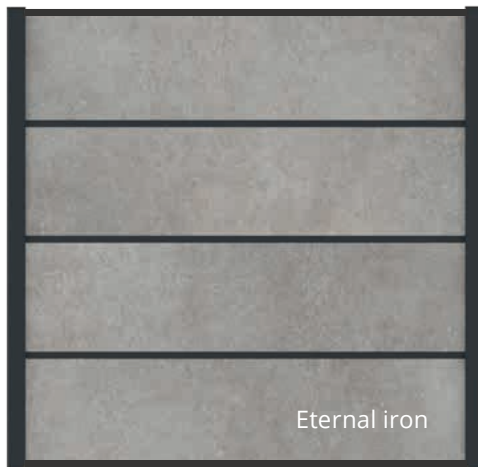

Eternal iron

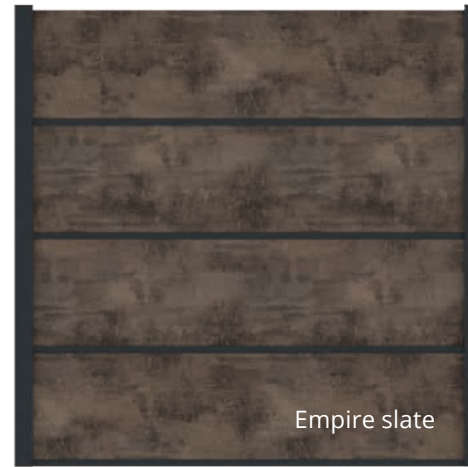

Empire slate



Aktuelle Preise

Boston Zaunserie mit HPL-Elementen horizontal (H183 x B176 cm), mit 4x HPL-Elementen, 4er Alu-Profilset und Konnektoren für HPL-Platte (ohne Pfosten usw.)  
**(ACHTUNG: Kein Komplettsset, wird in Einzelteilen geliefert)**



KOLLEKTION

# FANTASY



## DEKOELEMENTE

# PAXOS

Gestalten Sie Ihren BOSTON-Zaun mit PAXOS-Dekoren in einem schlanken und hochwertigen Design. Mit einer Dicke von 3 mm, pulverbeschichtet, werden die Dekoelemente mit einem Aluminiumrahmen geliefert, der auf den Aluminium- oder WPC-Steckzaunbrettern und in den Pfosten montiert wird.

**2 Modelle zur Auswahl: Horizontal oder Vertikal.**

*Das horizontale PAXOS-Dekor ersetzt 3 Steckzaunbretter (21 x 160 mm).*



## DEKOELEMENTE

# HERA

Wagen Sie einen Hauch von Modernität mit dem HERA-Dekoelement. Die Zebra-Linien sind zeitgemäß und bringen einen einzigartigen Stil. Die Dekoelemente werden mit einem Aluminiumrahmen geliefert, der auf den Aluminium- oder WPC-Steckzaunbrettern und in den Pfosten montiert wird.

**2 Modelle zur Auswahl: Horizontal oder Vertikal.**

*Das HERA Horizontal-Dekor ersetzt 2 Steckzaunbretter (21 x 160 mm).*



## DEKOELEMENTE

# CRIOS

Sie bevorzugen geometrische Formen? Wählen Sie unsere CRIOS-Dekoelemente vertikal und horizontal, zwischen 2 Steckzaunbretter oder oben auf dem Zaun. Die Dekoelemente werden mit einem Aluminiumrahmen geliefert, der auf den Aluminium- oder WPC-Steckzaunbrettern und in den Pfosten montiert wird.

**2 Modelle zur Auswahl: Horizontal oder Vertikal.**

**Das horizontale CRIOS-Dekor ersetzt genau 2 Steckzaunbretter (21 x 160 mm).**



## DEKOELEMENTE

# LAMIA

Das LAMIA-Dekor ergänzt den Sichtschutzzaun mit einem eleganten und zeitgemäßen Muster, während es dicht genug ist, um die Privatsphäre zu wahren. Die Dekoelemente werden mit einem Aluminiumrahmen geliefert, der auf den Aluminium- oder WPC-Steckzaunbrettern und in den Pfosten montiert wird.

**2 Modelle zur Auswahl: Horizontal oder Vertikal.**

**Das horizontale LAMIA-Dekor ersetzt 2 Steckzaunbretter (21 x 160 mm).**

## ZAUNBEISPIELE



**Fiberdeck**<sup>®</sup>

IN KOMBINATION  
GEEIGNET MIT



**ALUMINIUM** ZAUNPROFIL



**PREMIUM** WPC ZAUNPROFIL

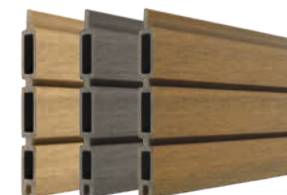

**MODERN** WPC ZAUNPROFIL



KOLLEKTION

# COMBO

Die Kombination aus Aluminium und WPC-Profilen bringt Wärme und Modernität in den Zaun. Warum nicht durch Spielen mit Licht eine noch gemütlichere Atmosphäre schaffen? LAKKA Spots eignen sich perfekt, um eine Terrasse, eine Ecke des Gartens oder sogar einen Weg zu beleuchten.



## ZAUNBEISPIELE

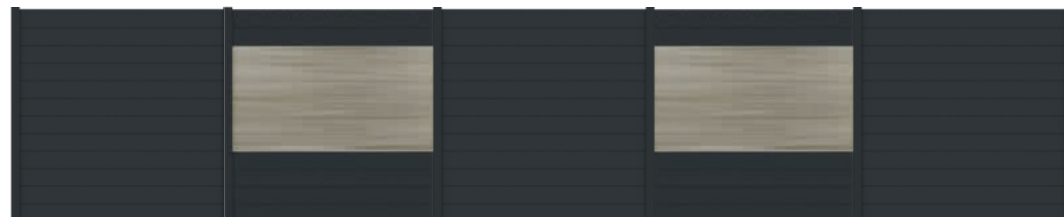

**Fiberdeck**<sup>®</sup>

IN KOMBINATION  
GEEIGNET MIT

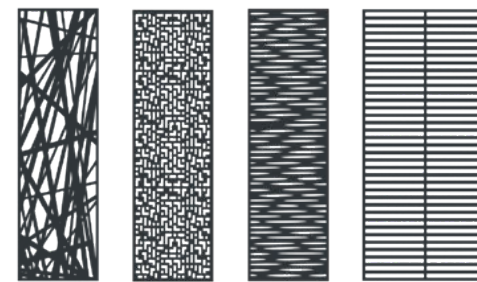

DEKOELEMENTE DER  
**FANTASY KOLLEKTION**

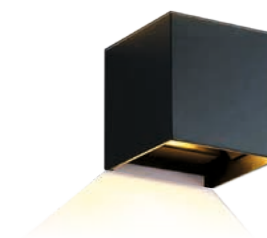

SPOT **LAKKA**



## KOLLEKTION OPEN

OPEN-Rechtecklamellen werden in den Zäunen als Rankgitter oder als blickdurchlässigen Zaun mit entsprechenden Abstandhaltern installiert. Die Lamellen und Abstandhalter sind in 2 Höhen erhältlich. Die Abstandhalter sind kürzbar, sodass Sie den Lamellenabstand anpassen können. Das neue Rhombusprofil bietet eine weitere optische Gestaltungsmöglichkeit. Hierfür sind ebenfalls neue Abstandshalter erhältlich.

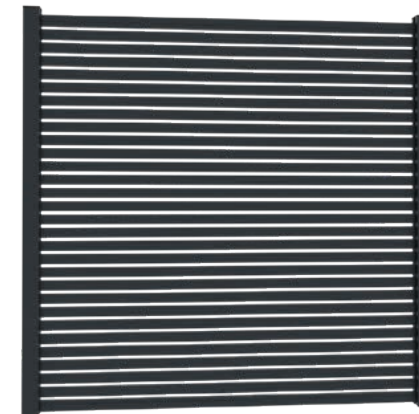



## ZAUNBEISPIELE

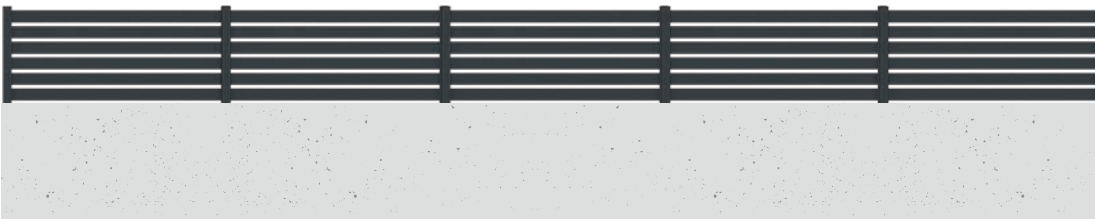
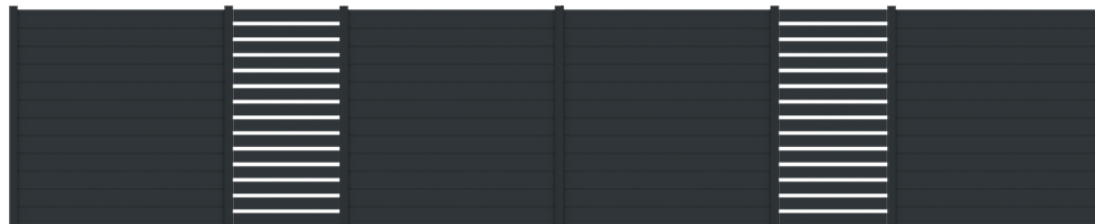
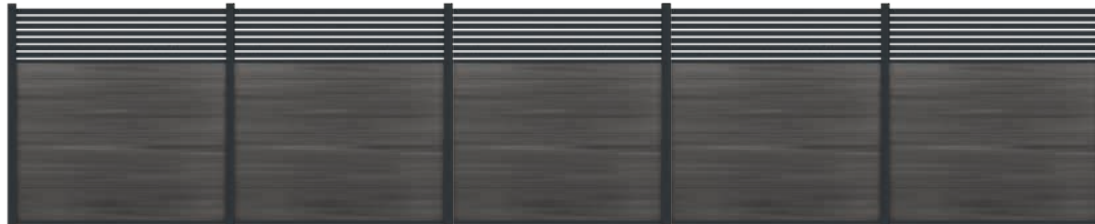

**Fiberdeck**<sup>®</sup>

**IN KOMBINATION  
GEEIGNET MIT**



**ALUMINIUM ZAUNPROFIL**



**PREMIUM WPC ZAUNPROFIL**



**MODERN WPC ZAUNPROFIL**



## KOLLEKTION CLARITY

Sie möchten Ihre Privatsphäre bewahren und gleichzeitig Lichteinfall ermöglichen? In der CLARITY-Kollektion lassen sich 8mm dicke satinierte Mattglasscheiben mit WPC- oder Aluminium Steckzaunbrettern kombinieren.

Modern und stilvoll.



## ZAUNBEISPIELE



**Fiberdeck**<sup>®</sup>

**IN KOMBINATION  
GEEIGNET MIT**



**ALUMINIUM ZAUNPROFIL**



**PREMIUM WPC ZAUNPROFIL**



**MODERN WPC ZAUNPROFIL**



## KOLLEKTION URBAN

Entscheiden Sie sich für die angesagtesten Dekore eines HPL-Elements. Gestalterisch auf dem neuesten Stand werden diese Elemente Ihren Platz auf (Dach)Terrassen und im Garten finden.

**2 zeitgenössische Dekore zur Auswahl:**  
*Empire Slate (Betonoptik) und Eternal Iron (Rostoptik)*



# ZAUNBEISPIELE



Planen Sie Ihr 3D Zaunprojekt auf:  
**[de.myfenceplanner.com](https://de.myfenceplanner.com)**

# PFOSTEN

INNOVATION

## VARIABLER PFOSTENWINKEL

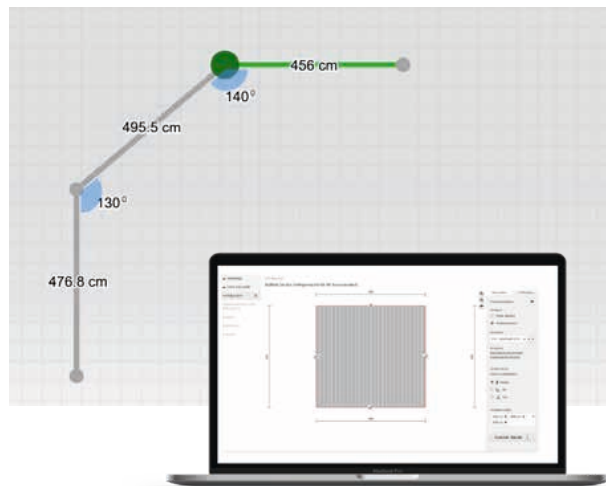

Planen Sie Ihr 3D Terrassenprojekt auf:  
**de.mydeckplanner.com**

**Neues innovatives Eckprofilset (Art.2650 + 2649) für frei wählbaren Pfostenwinkel. Die Achse rastet in die Falz des Pfostens ein und der Zapfen kommt darüber. Das Schwenkteil nimmt die Streckzaunbretter auf wie bei dem klassischen Aufbau.**

**Es können Winkel von 10° bis 170° ausgeführt werden. Alles wird mit den dazugehörigen Schrauben in Position gehalten und mit einer Abdeckkappe geschlossen.**

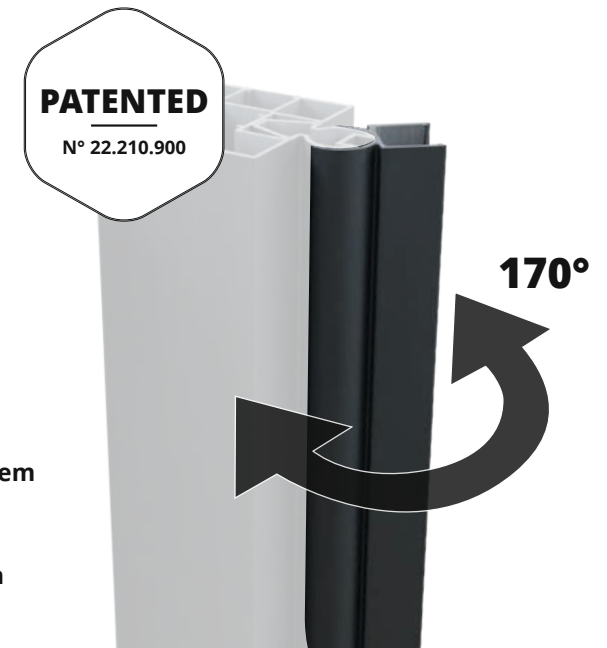

Die Qualität und Stabilität der tragenden Bauteile sind das Herzstück der Boston-Serie. Alle Aluminium Elemente sind Anthrazit pulverbeschichtet RAL7016.

Die Pfosten sind das beste Beispiel dafür. Das H-förmige Profil lässt einen geraden oder 90° geknickten Zaunverlauf zu.

Die Alu-Bauteile sind bis zu 2,2 mm dick. Die Pfostenfalz nimmt Schienen und Abschlussprofile auf und ist ein innovatives System.

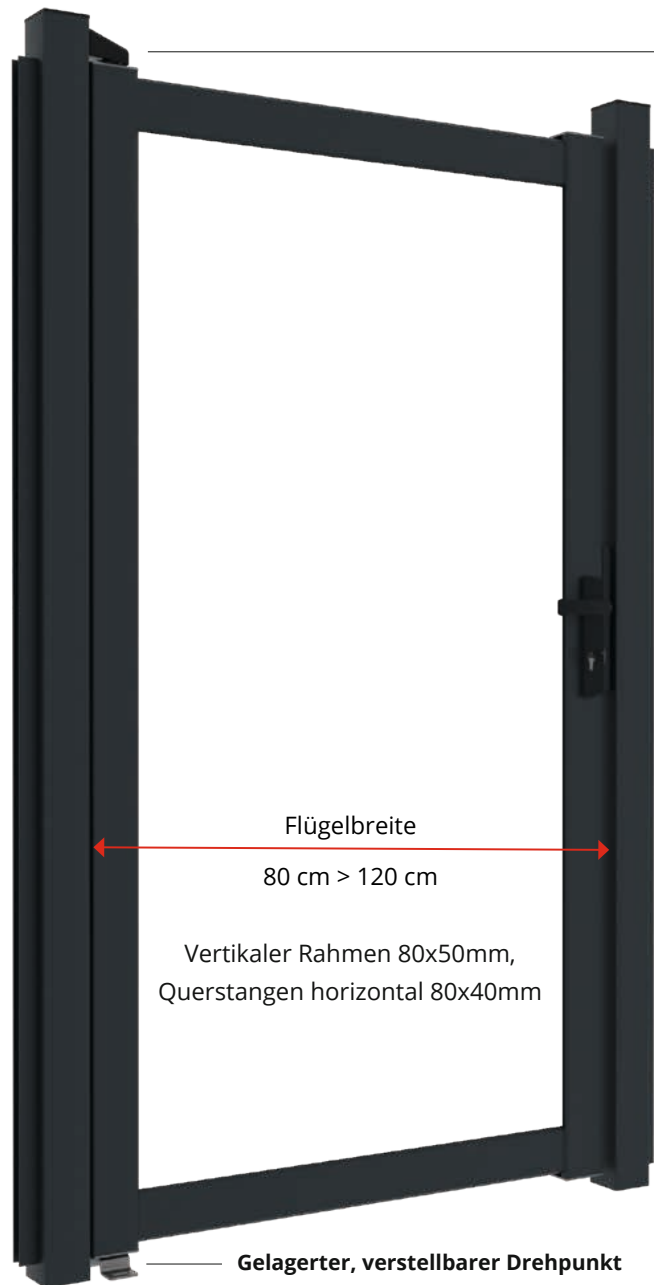

verstellbares, oberes Scharnier



Torpfosten 90x90mm mit 4mm Wandstärke.  
In Verbindung mit dem Wandprofil Art.2647 kann ein Sichtschutzzaun am Torpfosten beginnend montiert werden.



Verstellbarer Anschlag



Einsteckschloß mit Wendestift



Art. 2670 Torbeschlag Winkel zur Montage am Torpfosten

Beschläge & Füllungen finden Sie auf der Seite 52

# TORRAHMEN

Die Wahl des Torrahmens ermöglicht eine exakte Anpassung der Flügelbreite bis 120cm. **Der Torrahmen ist in seiner Breite flexibel kürzbar.** Das Schloss ist bereits im Rahmen des Tores integriert und dank seiner Bauweise kann das Tor als linkes oder rechte Tor verwendet werden

Der Torrahmen ist in zwei Größen erhältlich:

98x183 cm **Art.2698**

120x183 cm **Art.2697**



Wählen Sie Ihre Füllungsoption:

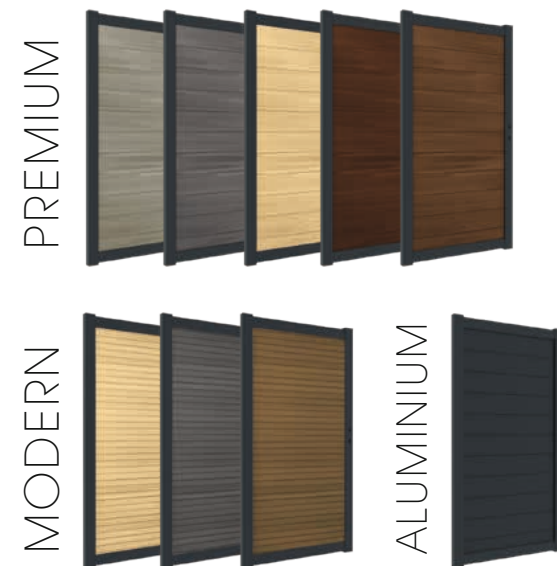

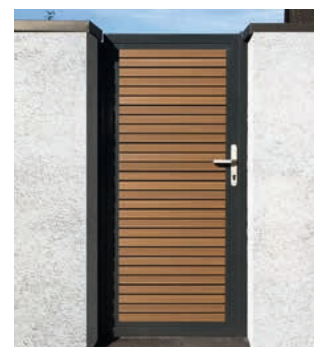

NEW

# TOR-SONDERANFERTIGUNGEN

Ob als integrierte Lösung in eine BOSTON-Zaunanlage oder als Solo-Installation für Ihre Hauseinfahrt - unsere hochwertigen Anfertigungstore sind die perfekte Lösung für jedes Grundstück.

Feuerverzinkter Stahl, hochwertige Pulverbeschichtung, geschliffene Schweißnähte und vormontierte, schwere Beschläge, das sind unsere Qualitätsansprüche!







- +
**Tor-Rahmen made in Germany**  
 Aus Rechteckstahlrohr durchbiegungssicher und verwindungssteif geschweißt. Schweißnähte und kompletter Rahmen geschliffen.  
 Rahmenquerschnitt: mind. 60/40/2 mm.  
 Eingebaute Sichtblende am Torpfosten in Rahmenhöhe,  
 Blickdicht im Torrahmenbereich, Torbänder: M12 bis M24 je nach Torgröße
- +
 Die Sonderanfertigungen sind zur schnellen Montage vormontiert. Torbänder, PZ Schloß und Drückergarnitur sind bereits eingebaut. Kein Bohren mehr nötig.
- +
 Zur Montage benötigen Sie lediglich: Schaufel, Beton und Schraubenschlüssel/Drehmomentschlüssel, sowie eine Wasserwaage.
- +
 Alle Stahlteile feuerverzinkt nach DIN EN ISO 1461.  
 Pulverbeschichtet in Cenaris 140-24-7501, Anthrazitgrau Feinstruktur matt
- +
 Pfosten: aus Quadratstahlrohr mit aufgeschweißter Kopf-Platte.  
 Pfostenquerschnitt: 80/80/3 mm, Pfostenlänge: Torhöhe plus 65 cm
- +
 Verriegelung: bestehend aus Profilzylinderschloß mit 3 Schlüsseln,  
 Rohrrahmenschloß aus Edelstahl, Profilzylinder 35/35 mm  
 Drückergarnitur beidseitig, Mittelriegel,  
 Schmalschildgarnitur Marke Hoppe Liverpool aus Alu

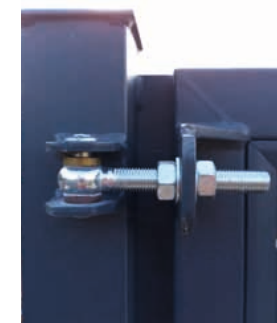
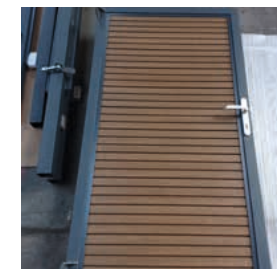

**Flexibel und variabel**

9 verschiedene Füllungen

60 bis 200 cm Höhe

1-flügelig bis 200 cm Breite

2-flügelig bis 400 cm Breite

**NEW**

OPTIONEN	INKLUSIVE
<b>Einzeltor groß</b> max.Breite 200 cm x max.Höhe 200 cm	Drücker, Zylinder, Pfosten zum Einbetonieren. 12x PREMIUM Profil
<b>Doppeltor groß</b> max.Breite 400 cm x max.Höhe- 200 cm	Drücker, Zylinder, Pfosten zum Einbetonieren. 24x PREMIUM Profil
<b>Einzeltor klein</b> max.Breite 200 cm x max.Höhe 100 cm	Drücker, Zylinder, Pfosten zum Einbetonieren. 6x PREMIUM Profil
<b>Doppeltor klein</b> max.Breite 400 cm x max.Höhe 100 cm	Drücker, Zylinder, Pfosten zum Einbetonieren. 12x PREMIUM Profil



Aktuelle Preise

# MONTAGE & ZUBEHÖR



**PFOSTEN ALUMINIUM 75X75MM**  
(als Anfangs-, Eck- oder Mittelpfosten,  
inkl. 1x Nut-Abschlußprofil)  
L124 cm **Art.2202**  
L190 cm **Art.2546**  
L250 cm **Art.2547**  
L300 cm **Art.2337**



**PFOSTENKAPPE PVC**  
75 x 75 mm  
**Art.2658**



**PFOSTENANKER AUF PLATTE  
VERSTÄRKT, L-20CM**  
120 x 120 x 200 mm  
**Art.2497**



**PFOSTENANKER AUF PLATTE  
L-30CM**  
120 x 120 x 200 mm  
**Art.2330**

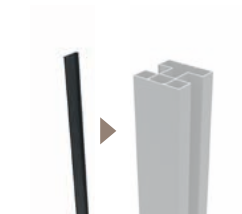

**NUT-ABSCHLUSSPROFIL ALU**  
(für Umbau zum Endpfosten)  
L190 cm **Art.2620**  
L234 cm **Art.2576**



**START/ENDPROFIL** (lose)  
25 x 30 x 1750 mm  
benötigt werden 2 je Zaunfeld  
**Art.2644**  
**KONNEKTOREN-SET** (4 St.)  
**Art.2645**



**WANDPROFIL**  
28 x 24 x 1850 mm  
**Art.2647** - 12,86 €/St.  
**PROFIL MONTAGE SET**  
12 Schrauben + 2 Abdeckkappen  
**Art.2646**

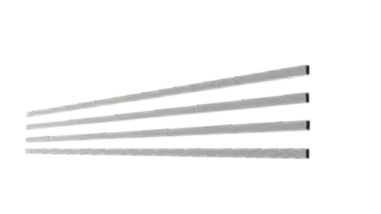

**STABILISIERUNGSLEISTEN 4ER SET**  
für Zaunprofile 160+310mm Profile  
L176 cm **Art.1991**





**MAUERANKERADAPTER**  
(aus einem Stück gezogen)  
135 x 180 x 176 mm  
in Verbindung mit Art.2497  
**Art.2651**



**ECKPROFIL VARIABLE**  
Aufbau mit wählbaren Winkel  
10-170° vom Pfosten möglich  
**Art.2650**

**MONTAGESET ECKPROFIL**  
Abschlußkappe & Montagezubehör  
**ART.2649**

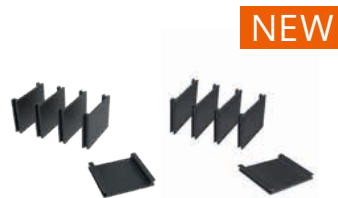

**ABSTANDHALTER**  
15 mm (66 St.) **Art.2524**  
30 mm (30 St.) **Art.2525**

**ABSTANDHALTER RHOMBUSPROFIL**  
10 mm (44 St.) **Art.2778**



**PROFILSET HPL HORIZONTAL**  
12 x 30 x 1750 mm  
(Set inkl. Konnektoren)  
**Art.2530**



**PROFILSET HPL VERTIKAL**  
12 x 30 x 1750 mm  
(Set inkl. Konnektoren)  
**Art.2659**



**BOSTON LACKSPRAY**  
RAL 7016, 400ML  
**Art.2545**

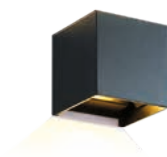

**SPOT LAKKA LED 6W - 220 V**  
100 x 100 x 100 mm  
**Art.2332**



Aktuelle Preise

# FÜLLUNGEN

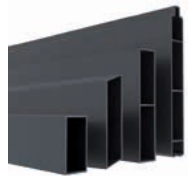

## ALUMINIUMPROFILE

21x160x1780MM **Art.2188**  
 21x100x1780MM **Art.2522**  
 21x75x1780MM **Art.2721**  
 21x45x1780MM **Art.2523**



## WPC ZAUNPROFIL MODERN

21 x 160 x 1780 mm (DB 150 mm)  
 Teak **Art.2342**  
 Dark grey **Art.2341**  
 Red Cedar **Art.2752**

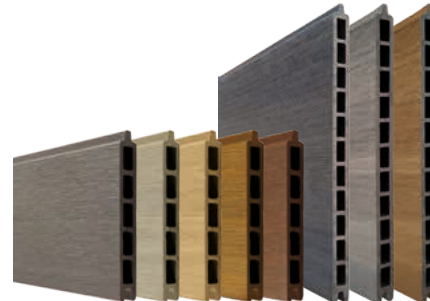

## WPC ZAUNPROFIL PREMIUM

21 x 160 / 310 x 1780 mm (DB 150/300 mm)  
 Dark grey **Art.2315 / 2318**  
 Light grey **Art.2316 / 2467**  
 Red Cedar **Art.2777 / ----**  
 Teak **Art.2317 / 2473**  
 Ipé **Art.2314 / ----**



## HPL-ELEMENTE

1770 x 430 x 8 mm (horizontal)  
 Empire Sl. **Art.2528**  
 Eternal Ir. **Art.2529**  
 650 x 1800 x 8 mm (vertikal)  
 Empire Sl. **Art.2705**  
 Eternal Ir. **Art.2706**

# TORE & ZUBEHÖR



## TORE INKL. HPL FÜLLUNG

98 x 183 cm  
 Empire Slate **Art.2542**  
 Eternal Iron **Art.2543**



## TORRAHMEN OHNE FÜLLUNG

kürzbar, inkl. Schlosskasten  
 98 x183 cm **Art.2698**  
 120 x183 cm **Art.2697**



## TORPFOSTEN 90X90MM

L275CM, 4mm Wandstärke  
**Art.2327**

PFOSTENKAPPE PVC  
**Art.2758**



TORBESCHLAG  
**INKL. DRÜCKERGARNITUR**  
**Art.2544**



TORBESCHLAG WINKEL  
 zur Montage am Torpfosten  
**Art.2670**



Aktuelle Preise

# DEKORE

Alle Alu-Dekore inkl. umlaufendem Alu-Rahmen.



**DEKOR CRIOS HORIZONTAL**  
H 300 x L 1750 mm  
**Art.2531**



**DEKOR PAXOS HORIZONTAL**  
H 450 x L 1750 mm  
**Art.2336**



**DEKOR LAMIA HORIZONTAL**  
H 300 x L 1750 mm  
**Art.2533**



**DEKOR HERA HORIZONTAL**  
H 300 x L 1750 mm  
**Art.2334**



**DEKOR CRIOS VERTIKAL**  
H 1820 x L 584 mm  
**Art.2532**



**DEKOR PAXOS VERTIKAL**  
H 1820 x L 875 mm  
**Art.2335**

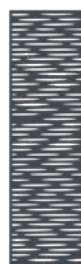

**DEKOR LAMIA VERTIKAL**  
H 1820 x L 584 mm  
**Art.2534**



**DEKOR HERA VERTIKAL**  
H 1820 x L 584 mm  
**Art.2333**



**MATTGLASSCHEIBE**  
8mm stark, satiniert, L177 cm,  
(inkl. umlaufendem Alu-Rahmen)  
H30cm **Art.2535**  
H45cm **Art.2536**



Aktuelle Preise

# IDEAL

## KOMBIZÄUNE AUS ALUMINIUM/WPC



# DAS KONZEPT IDEAL

**IDEAL ist ein Zaunkonzept, das aus massiven, anpassbaren WPC Füllungen und einer sehr starken Aluminium-Konstruktion besteht.**

Die Pfosten, kombiniert mit 24-mm-U-Profilen, funktionieren als Start-, End-, Zwischen-, und Eckpfosten. Die Aluprofile, bestehend aus einem Nut-Feder-Profil und einem Abschlussprofil, können flexibel mit WPC-Füllungen (Serie Fiberon Symmetry und Horizon) und loser Feder kombiniert werden.

Die stabile und witterungsresistente Konstruktion ist eine Langzeitinvestition, an der Sie viel und lange Freude haben. Dieses Konzept lässt sich an alle Gegebenheiten anpassen. Ein Aluminiumtor rundet dieses Angebot ab.

**MIX**  
WPC / ALUMINIUM

**VOLLMATERIAL-WPC**  
FÜLLUNG

**PFOSTEN**  
ALUMINIUM  
90X90MM

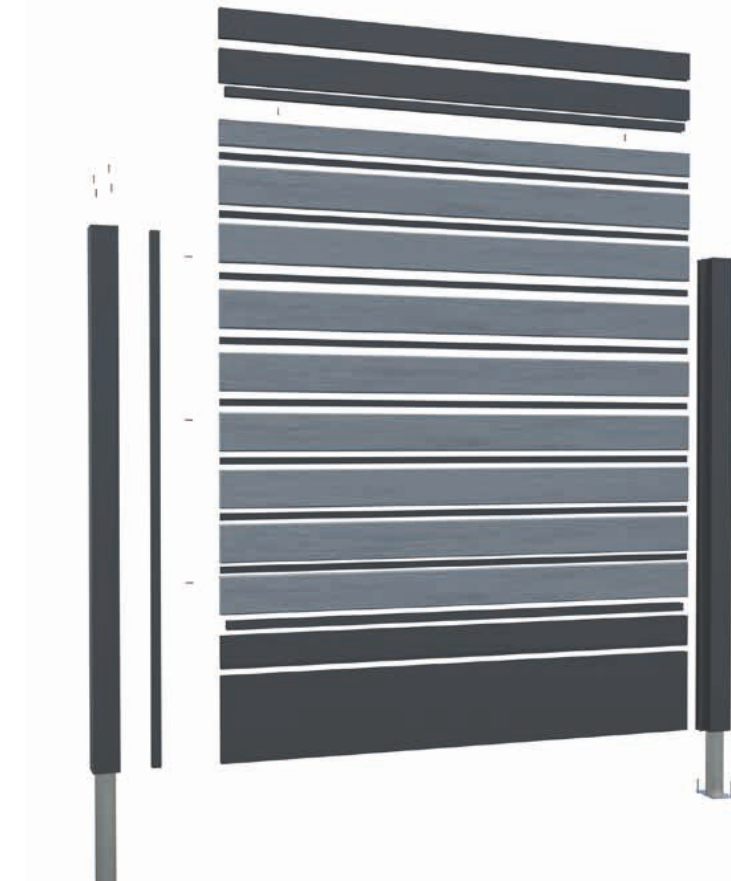

1

AUSSUCHEN  
DER FÜLLUNG



2

OPTIK  
FESTLEGEN



3

PLANUNG UND  
ZAUNBAU

# EINZELBAUTEILE & TORE



**PFOSTENANKER ALU**  
L150cm,  
zum Einbetonieren  
**Art.1229**

**PFOSTENANKER V2A**  
L60cm,  
zum Aufschrauben  
**Art.1231**



**PFOSTEN ALU**  
90 x 90 mm (RAL7016)  
**Art.1222** L183cm  
**Art.1225** L200cm



**PFOSTENKAPPE ALU**  
90 x 90 mm (RAL7016)  
**Art.1233**



**TORPFOSTEN 90X90MM**  
L275CM, 4mm Wandstärke  
**Art.2327**



**IDEAL TOR ALU**  
180 x 100 cm (RAL7016)  
**Art.1238**



**PFOSTENKAPPE PVC**  
**Art.2758**



**ANFANG-/ENDPROFIL ALU**  
24 x 100 mm (RAL7016)  
**Art.1211** L180cm  
**Art.1213** L200cm



**N+F PROFIL ALU**  
24 x 115 mm (RAL7016)  
**Art.1206** L180cm  
**Art.1208** L200cm

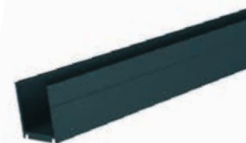

**U-LEISTE ALU**  
29 x 32 mm (RAL7016)  
**Art.1200** L180cm  
**Art.1202** L200cm



**UNIVERSAL SCHRAUBENSET**  
für 1x Zaunfeld (RAL7016)  
**Art.1064**



**KUNSTSTOFFFEDER PVC**  
3 x 16 mm  
**Art.1066** L178cm



**LACKSPRAY**  
400 ml (RAL7016)  
**Art.2545**

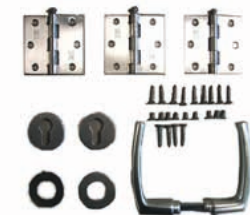

**IDEAL TORBESCHLAG**  
passend für Art.1238  
**Art.1019**



Aktuelle Preise



# TOR ZUM SELBST BEFÜLLEN



**IDEAL TOR BEFÜLLBAR ALU**  
182,5 x 100 cm (RAL7016)  
**Art.2219**

Das befüllbare Aluminium Tor lässt sich zusammen mit den Einzelkomponenten und den SYMMETRY- und HORIZON-WPC-Füllungen ideal und 100% passend zu Ihrer Zaunanlage kombinieren.



**MIT 9ER / 6ER WPC FÜLLUNG**  
180 x 100 cm (RAL7016)  
(wird in Einzelteilen geliefert)



**IDEAL TORBESCHLAG**  
inkl. Drückgarnitur  
passend für Art.2219  
**Art.2244**

# WPC-PROFILE

Fiberon® SYMMETRY- und HORIZON-WPC-Profile kombinieren enorme Stabilität und wunderbare Ästhetik.

## HORIZON

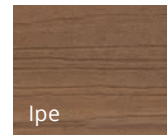

Ipe

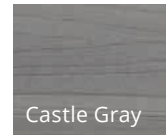

Castle Gray



Graphite

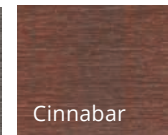

Cinnabar

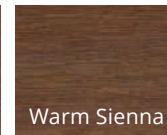

Warm Sienna

## SYMMETRY



Aktuelle Preise

# WEO<sup>®</sup> WPC FASSADE CO-EXTRUDIERT





## WPC GARANTIERTE VERFÄRBUNGSFREI & FLECKENFREI

Mit 10-jähriger Erfahrung und mehreren Millionen Quadratmetern, die bis heute in den verschiedensten Klimazonen vermarktet wurden, können wir für unsere Produkte eine Garantie von 20 Jahren ohne sichtbare Verfärbungen geben.

## EINZIGARTIGE DEKORE UND LEBENDIGE FARBEN

Mit dem Look-and-Feel von edlen Tropenhölzern, mit natürlichen und lebendigen Farbverläufen, bieten unsere co-extrudierten Fassadenprofile ein einzigartiges Ergebnis. Die technischen und ästhetischen Qualitäten sind eine Garantie für ein gelungenes Projekt. Mit einer matten Optik sind die Farben besonders intensiv und variantenreich. Keine zwei Profile sind identisch, der Herstellungsprozess lässt eine Vielzahl von zufälligen Farbvarianten zu. Die entstandenen Projekte fügen sich harmonisch in ihre Umgebung ein. Das Ergebnis ist einzigartig und in Bezug auf Ästhetik und Qualität alleinstehend auf dem Markt.



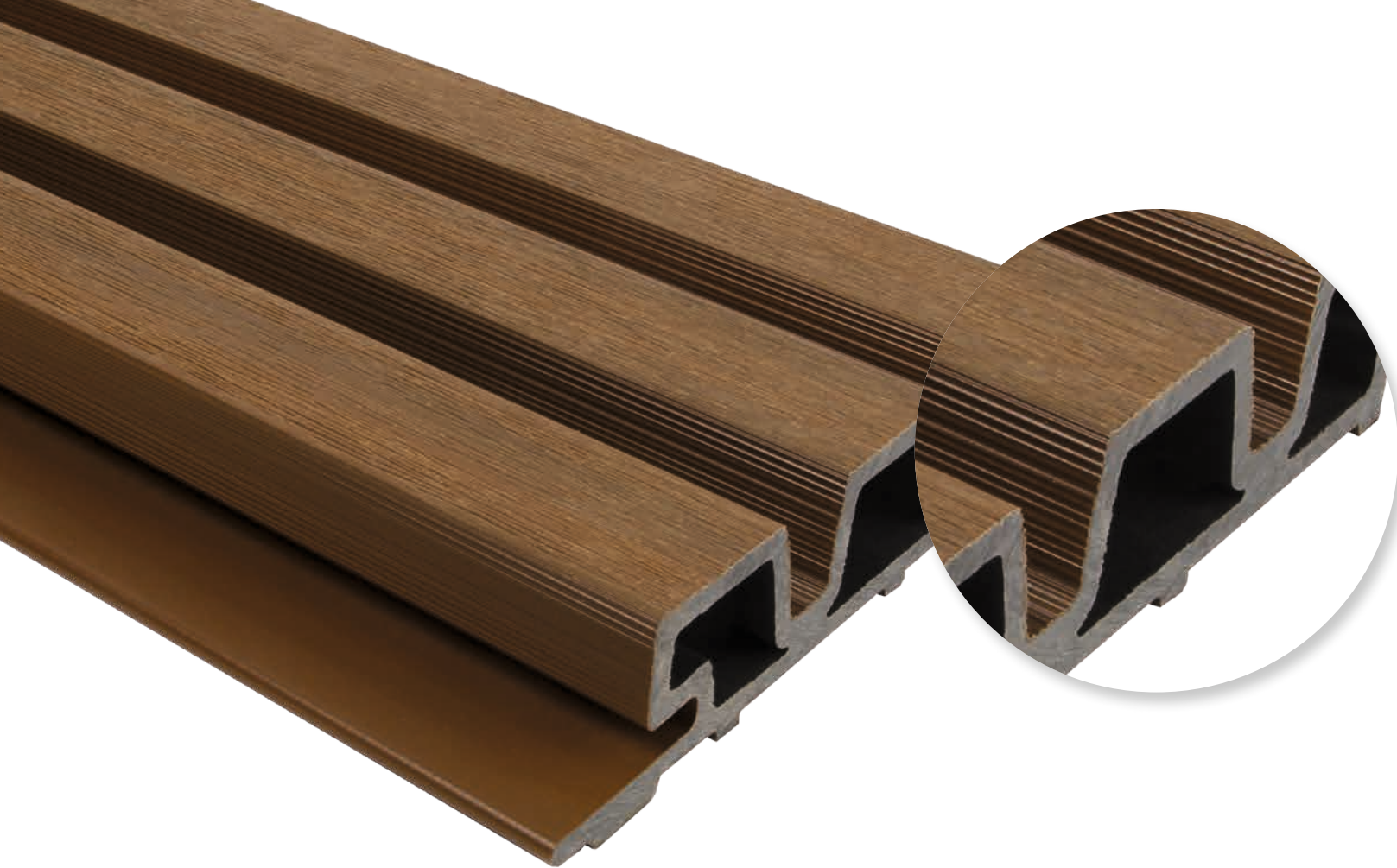

## CO-EXTRUSION: DER NEUESTE STAND DER TECHNIK

Co-Extrusion verändert den Markt für Verbundholz. Eine wasserdichte Polyethylen-schicht schützt das Holz vor jeglicher Feuchtigkeitsaufnahme und stabilisiert das Material. Auch die Ausdehnung wird auf ein Minimum reduziert. Unsere WEO® Fassadenprofile, 100% Co-Extrusionen, bieten mit ihrer Technik somit unübertroffene Qualität.





## ENTSCHEIDEN SIE SICH FÜR EINE MODERNE UND NACHHALTIGE ARCHITEKTUR!

WEO®-Profile werden zu 95 % aus recyceltem Material  
(Plastikflaschen und Sägemehlabbfälle) hergestellt

Das Material kann zu 100 % recycelt werden.

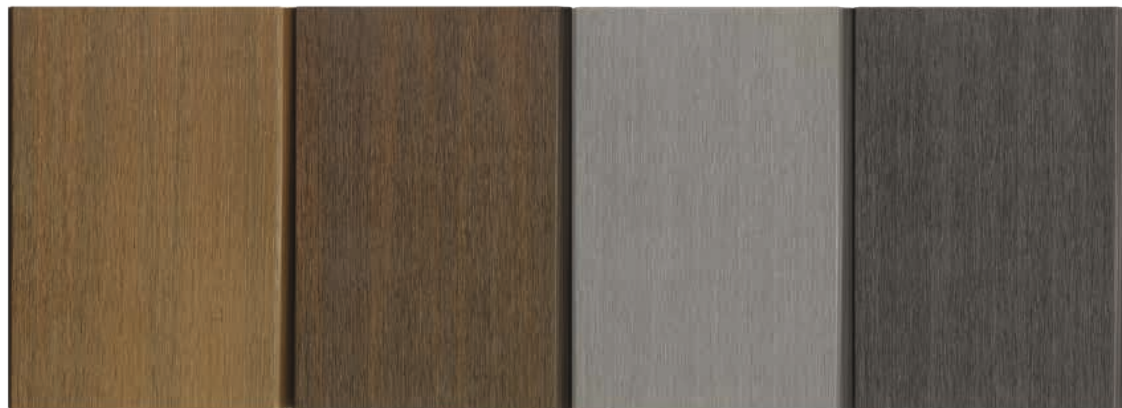

WEO<sup>®</sup>  
Classic



WEO<sup>®</sup>  
35

# FASSADE



WEO®  
60



Bei Anwendungen und Nutzung als Fassade prüfen und beachten Sie bitte die geltenden Normen, Vorschriften und Handwerksregeln.

# WEO® Classic



## EINE FASSADE MIT INTENSIVEN UND LEUCHTENDEN FARBEN!

WEO® Classic Profile sind in 4 Farbtönen in Multicoloroptik erhältlich, die garantiert nicht verblassen. Sie verleihen Ihrer Fassade einen einzigartigen Charme. Die gebürstete, matte Oberfläche ahmt natürliches Holz bestmöglich nach und sorgt für eine lange Lebensdauer.



# Fiberdeck®



Teak  
Art.2682



Ipé  
Art.2683



Light grey  
Art.2684



Dark grey  
Art.2685



Startprofil U  
25 x 0,7 mm x 3 m  
Art.2441



Profil F (2 St. pro Pack)  
35 x 45 mm x 3,60 m | 3,24 kg (St.)

Art.2437 | ■ Teak      Art.2439 | ■ Light grey  
Art.2438 | ■ Ipé      Art.2440 | ■ Dark grey



WEO® Classic 100 Clips + Schrauben  
1,2 kg (Set) | 9 m<sup>2</sup>  
Art.2442

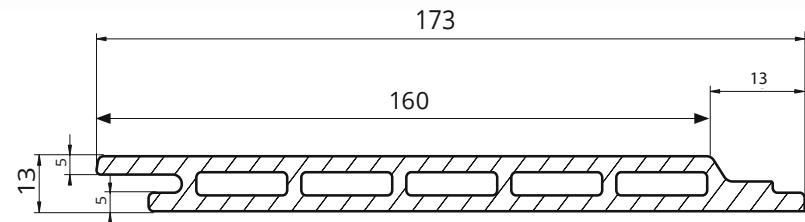

Deckfläche eines Profils	0,576m <sup>2</sup>
Flächengewicht	10,3 kg/m <sup>2</sup>
Gesamtbreite	173 mm
Deckbreite	162 mm
Standardlänge	3600 mm



Weitere Eck-/Übergangs- und Winkellösungen entnehmen Sie bitte der Montageanleitung.

# WEO® 35



## EIN MODERNES UND GRADLINIGES DESIGN!

WEO® 35 Fassadenprofile bieten eine unvergleichliche Haltbarkeit. Sie verleihen Ihrer Fassade ein schickes, modernes Aussehen in matten Holzfarben ohne Ausbleichen und Pflege. WEO®35 ist geprüft und entspricht der Brandschutzklasse E.



Teak  
Art.2501

Ipé  
Art.2502

Light grey  
Art.2504

Dark grey  
Art.2503

Red Cedar  
Art.2764



**Profil F (2 St. pro Pack)**

65 x 85 mm x 3,00 m / 3,60 m

- Art.2729/2429 | ■ Teak
- Art.2730/2430 | ■ Ipé
- Art.2731/2431 | ■ Light grey
- Art.2732/2432 | ■ Dark grey
- Art.-----/2687 | ■ Red Cedar

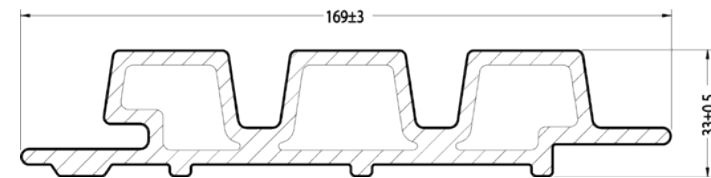

**Edelstahlschrauben SR2, Kopf farbig  
Schachtel mit 100 Stück + Bit**

4,2 x 38 mm | 0,80 kg (Set) | 6 m<sup>2</sup>

- Art.2712 | ■ Teak
- Art.2713 | ■ Ipé
- Art.2714 | ■ Light grey
- Art.2715 | ■ Dark grey
- Art.2716 | ■ Red Cedar

Deckfläche eines Profils	0,504 m <sup>2</sup>
Flächengewicht	15 kg/m <sup>2</sup>
Gesamtbreite	169 ± 3 mm
Deckbreite	140 mm
Brandschutzklasse	E



Weitere Eck-/Übergangs- und Winkellösungen entnehmen Sie bitte der Montageanleitung.

# WEO® 60



## DAS MODERNSTE UND LEBENDIGSTE ERSCHEINUNGSBILD

Die WEO60 Profile mit Rhombusoptik sind sowohl horizontal als auch vertikal montierbar. Die 60 mm breiten Lamellen haben einen gleichmäßigen Abstand von 10 mm. Die Profile sind dank der direkten Verschraubung (Schrauben mit eingefärbten Köpfen) leicht und einfach zu montieren, aber dennoch sehr stabil. Die WEO 35 und WEO 60 Profile lassen sich auch kombinieren und so verleihen Sie Ihrer Fassade mehr Lebendigkeit und eine einzigartige Optik. WEO®60 ist geprüft und entspricht der Brandschutzklasse D.



Teak  
Art.2664



Ipe  
Art.2665



Red Cedar  
Art.2666



Dark Grey  
Art.2667



**Profil F (2 St. pro Pack)**

65 x 85 mm x 3,00 m / 3,60 m

- Art.2729/2429 | ■ Teak
- Art.2730/2430 | ■ Ipé
- Art.2731/2431 | ■ Light grey
- Art.2732/2432 | ■ Dark grey
- Art.-----/2687 | ■ Red Cedar



**Edelstahlschrauben SR2, Kopf farbig  
Schachtel mit 100 Stück + Bit**

4,2 x 38 mm | 0,80 kg (Set) | 6 m<sup>2</sup>

- Art.2712 | ■ Teak
- Art.2713 | ■ Ipé
- Art.2714 | ■ Light grey
- Art.2715 | ■ Dark grey
- Art.2716 | ■ Red Cedar



**Edelstahlschraube WEO® Torx**

4.2x32mm | Sets inkl. Bit

- Art.2719 | 100 Stück/Set
- Art.2668 | 500 Stück/Set

Zur Nutzung der Schraubfuge  
(Siehe S.71).

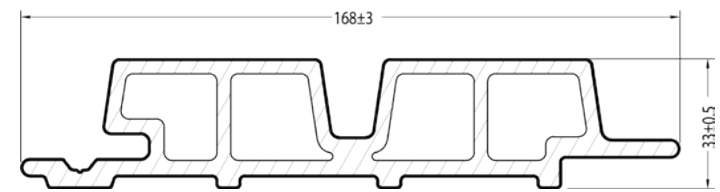

Deckfläche eines Profils	0,504 m <sup>2</sup>
Flächengewicht	14,5 kg/m <sup>2</sup>
Gesamtbreite	168 ± 3 mm
Deckbreite	140 mm
Brandschutzklasse	D



Aktuelle Preise



Weitere Eck-/Übergangs- und Winkellösungen entnehmen Sie bitte der Montageanleitung.

# WEO® Classic

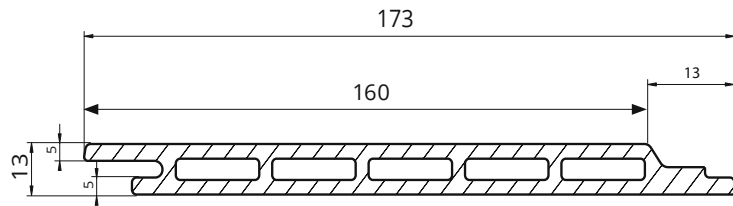

Deckfläche eines Profils	0,576m <sup>2</sup>	
Flächengewicht	10,3 kg/m <sup>2</sup>	
Gesamtbreite	173 mm	
Deckbreite	162 mm	
Standardlänge	3600 mm	
	Anzahl Clips / qm	Anzahl Clips / 3,6 m Profil
Achsabstand 60 cm	11	7

# WEO® 35

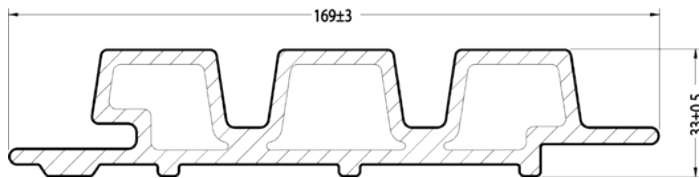

Deckfläche eines Profils	0,504 m <sup>2</sup>	
Flächengewicht	15 kg/m <sup>2</sup>	
Gesamtbreite	169 ± 3 mm	
Deckbreite	140 mm	
	Anzahl Schrauben / qm	Anzahl Schrauben / 3,0 m Profil
Achsabstand 60 cm	16	6

# WEO® 60

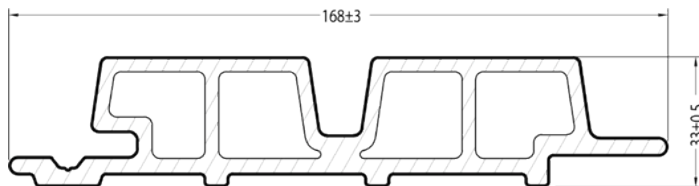

Deckfläche eines Profils	0,504 m <sup>2</sup>	
Flächengewicht	14,5 kg/m <sup>2</sup>	
Gesamtbreite	168 ± 3 mm	
Deckbreite	140 mm	
	Anzahl Schrauben / qm	Anzahl Schrauben / 3,6 m Profil
Achsabstand 60 cm	16	7

# WEO® Classic

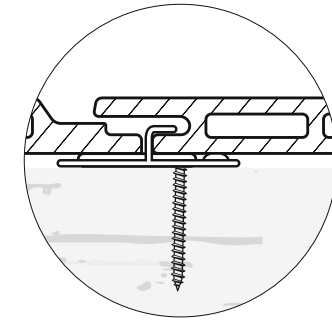
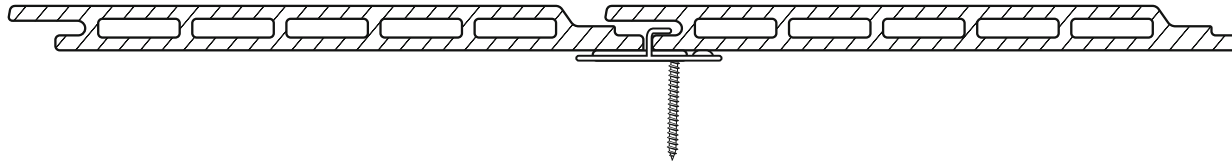

Clipbefestigung  
(WEO Classic)

# WEO® 35

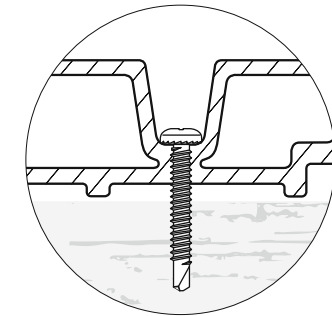
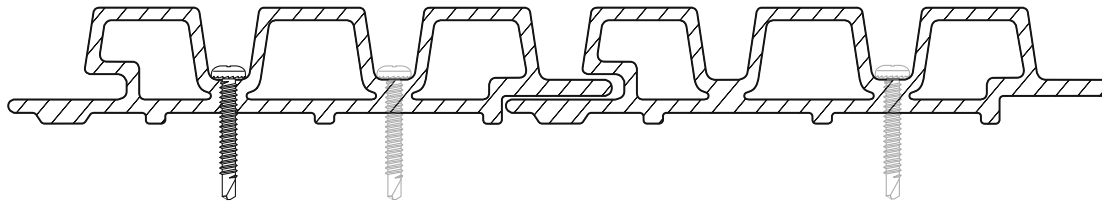

Schraubbefestigung  
(WEO 35 und WEO 60)

# WEO® 60

Bei vertikaler und horizontaler Montage (von oben beginnend) können die ungefärbten WEO® Edelstahlschrauben (unsichtbar) in die Schraubfuge geschraubt werden. Bei horizontaler Montage (von unten beginnend) verwenden Sie die farbigen Schrauben zum Durchschrauben der Profile.

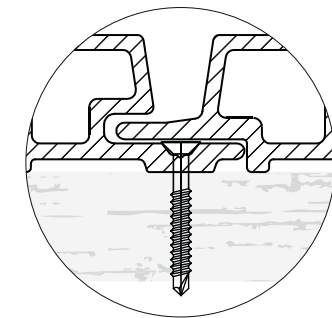
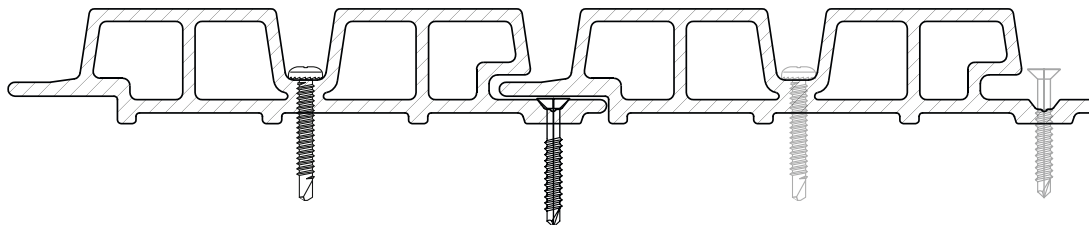

Schraubbefestigung  
(WEO 60)

**Fiberdeck<sup>®</sup>**

[fiberdeck.de](http://fiberdeck.de)